

MONTÁŽNÍ NÁVOD SKLENÍKU

TYP PRIMUS L



LIMES Litomyšl s.r.o.
Němčice 160
561 18 Němčice

Tel. 461 618 580
Fax 461 614 582
e-mail: limes@limes.cz
<http://www.limes.cz>

Vážený zákazník, děkujeme Vám, že jste se rozhodl zakoupit právě náš výrobek. Věříme, že budete spokojen s jeho velmi dobrými užitnými vlastnostmi a plně je využijete. Jako každý výrobek, tak i náš potřebuje určitou péči a proto je nezbytné před začátkem jeho montáže a užíváním si řádně přečíst tento návod k montáži a obsluze.

Účel :

Skleníky slouží k rychlení a pěstování rostlin v době, kdy podmínky k pěstování na volném záhonu jsou pro ně nepříznivé. Především se jedná o jarní, či podzimní období, dále však i o pěstování tepelně náročnějších rostlin přes letní měsíce. Podle zvolené výplně poskytují skleníky přiměřenou ochranu před nepříznivými povětrnostními vlivy.

Popis :

Konstrukce je vyrobena z profilů z pozinkovaného plechu o síle 1 a 1,5 mm (V průběhu výrobního procesu - při dělení a tvarování, nejsou střížné hrany ošetřeny pozinkováním. Na těchto hranách se působením vzdušné vlhkosti může nejdříve objevit koroze, která negativně neovlivní ostatní pozinkovanou plochu. Není to proto důvod k reklamaci). Je sešroubována šrouby a matkami velikosti M 6 a pomocí spojovacích dílů a výztuh. Na přání může být ošetřena práškovou vypalovací barvou. Konstrukci lze i dodatečně prodlužovat po jednotlivých modulech. V každém modulu je 1 větrací díl s ručním ovládním, ke kterému je možno namontovat i automatický otvírač. Vstupní dvoukřídlový díl je pouze v jednom čele, je dostatečně široký a umožňuje i vjezd stavebního kolečka. Do druhého čela je možno na přání osadit další vstupní díl. Výplně do konstrukce se šroubují jednoduchým způsobem pomocí kovových příchytěk a gumové lemovky.

Nedoporučujeme používat tmely. Při použití silikonu, použijte pouze neutrální silikon! Při použití jiného než neutrálního, by mohlo dojít k porušení zinkové vrstvy konstrukce skleníku.

Pod konstrukci doporučujeme zhotovit pevný základ. Druh základu zvolte dle vlastní úvahy (nejčastěji betonová podezdívka). Pevný základ musí být vodorovný a všechny čtyři jeho strany na sebe musí být navzájem kolmé. Konstrukce se k tomuto základu kotví pomocí hmoždinek a šroubů (nejčastěji natloukáci hmoždinky 8x60). Při přípravě základů tedy nemusíte instalovat žádné úchytné konzole. Doporučené velikosti betonových základů jste obdrželi s potvrzením objednávky nebo je naleznete na www.limes.cz.

Při volbě druhu základu a umístění je třeba vzít v úvahu mimo jiné i tyto okolnosti :

- základ musí zajistit stabilitu konstrukce včetně dovolené zátěže i při teplotách pod 0° C
- terén - povrch okolního území je nutno upravit tak, aby byl zabezpečen odtok srážkových vod od konstrukce
- doporučujeme konstrukci pro skleník orientovat podélnou osou střešních hřebenů ve směru sever - jih
- konstrukci pro skleník umístit tak, aby byl skleník vystaven co nejdelší dobu slunečnímu svitu a byl chráněn před případným rozbitím výplně a nepřiměřenou zátěží
- snadný přístup ke vchodu
- výskyt hlodavců, krteků a pod.

Údržba :

Alespoň jedenkrát do roka zkontrolovat šroubové spoje, stav konstrukce a upevnění její výplně. Dvakrát do roka zkontrolovat a promazat všechny závěsy, zámeč a zástrčky dveří, pohyblivé části a otočný čep automatického otvírače. Konstrukci chraňte před nepřiměřenou zátěží. Doporučujeme konstrukci ošetřit ekologicky nezávadnou barvou vhodnou pro styk s potravinami. Povrchovou úpravou se životnost konstrukce prodlouží. Zabraňte styku konstrukce s agresivními látkami a jejich parami (postřiky na hubení škůdců, plevele apod.), které by mohly snížit její životnost. Pokud jste si zakoupili okapy, čistěte je pravidelně od listí, či jiných nečistot. K čištění používejte takový nástroj, aby nedošlo k poranění ruky a porušení pozinkované úpravy. Pokud dojde vlivem jakýchkoli externích vlivů k povrchové korozi dílů, je třeba je ihned ošetřit vhodným způsobem, aby nedošlo k rozšíření koroze.

Návod k bezpečnému užívání :

Při otevírání vstupního dílu, především za silného větru, je nutno ho přidržovat a následně zajistit proti nežádoucímu pohybu. Pozor - světlá výška vstupního otvoru je 1.650 mm. Při vstupu do konstrukce a pohybu osob v ní je nutno se vyhýbat styku s konstrukčními prvky jako je příčka nad vstupním otvorem, páka ručního ovládní či opěrka automatického otvírače a výztuhy. Nezapoměňte na sklon střechy. Větracím dílem se při ručním ovládní manipuluje za vzpěru k tomu určenou.

Zazimování skleníku

V oblastech se sněhem doporučujeme následující zazimování:

- při větším zatížení střechy sněhem je třeba ji zbavovat sněhu.
- pokud jste si zakoupili okapy, **demontujte je vždy na zimní období - zabraňují sjíždění sněhu**
- udělejte příslušná bezpečnostní opatření proti eventuelnímu padajícímu sněhu (ze střechy apod.)
- demontujte válec automatického otvírače oken /příslušenství/
- uzavřete dveře a okna tak, aby nárazy větru nemohly skleník poškodit.

Likvidace :

Kovové části odevzdejte do výkupny sběrných surovin k dalšímu využití, gumovou lemovku odložte na místo určené obcí k ukládání tříděného odpadu.

Postup montáže (viz obrázky) :

Vzhledem ke skutečnosti, že hmotnost celé konstrukce je větší než 15 kg neměly by s ní před montáží na místě samém manipulovat ženy a mladiství (vyhláška 180/2015 Sb.). Při montáži, především při manipulaci s profily z pozinkovaného plechu je nutno použít ochranné rukavice proti mechanickému poškození, neboť hrany těchto dílů mohou způsobit poranění, například při nasazování gumové lemovky. Taktéž při šroubování šroubových spojů je třeba použít maticové klíče příslušné velikosti, aby nedošlo k sesmeknutí klíče a případnému poranění. **Doporučujeme provádět montáž ve dvou osobách.**

Skleník Primus typ L

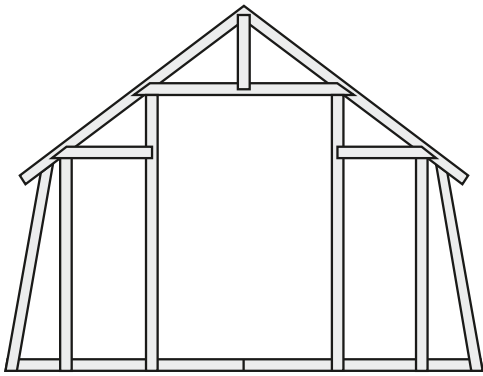

čelo se vstupním
dílem

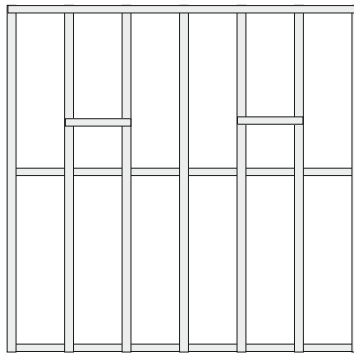

bok a
střecha

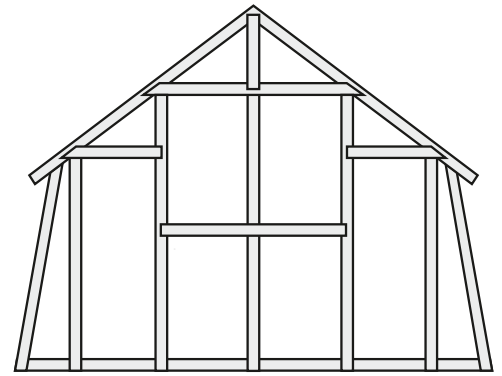

zadní čelo

Jednotlivé základní typy skleníku **PRIMUS L** se od sebe liší pouze svojí délkou. Skleník lze libovolně prodloužit o cca 1,5m pomocí prodlužovacího modulu **L-W**. Přesné rozměry a počty jednotlivých prvků, naleznete v balicím listu konkrétního skleníku.

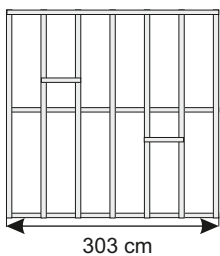

303 cm

typ L 3

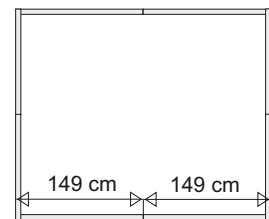

149 cm 149 cm

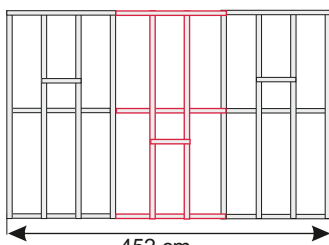

452 cm

typ L 4,5

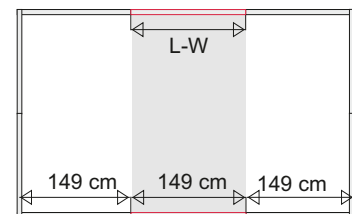

149 cm 149 cm 149 cm

L-W

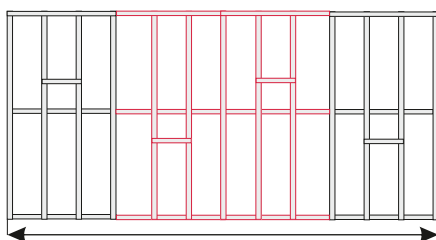

601 cm

typ L 6



149 cm 149 cm 149 cm 149 cm

Pohled na střechu shora. (doporučené umístění oken)

Jednotlivá čísla (9, 8, 4, 5) jsou čísla pozic sloupků v balícím listě. K větracímu dílu náleží sloupky se sedmi otvory (poz.5). Tyto sloupky umístěte dle vašeho uvážení s ohledem na otvory v hřebenovém plechu pro závěsy okna. Orientaci okna můžete určit otočením hřebenového plechu.

Typ L 3

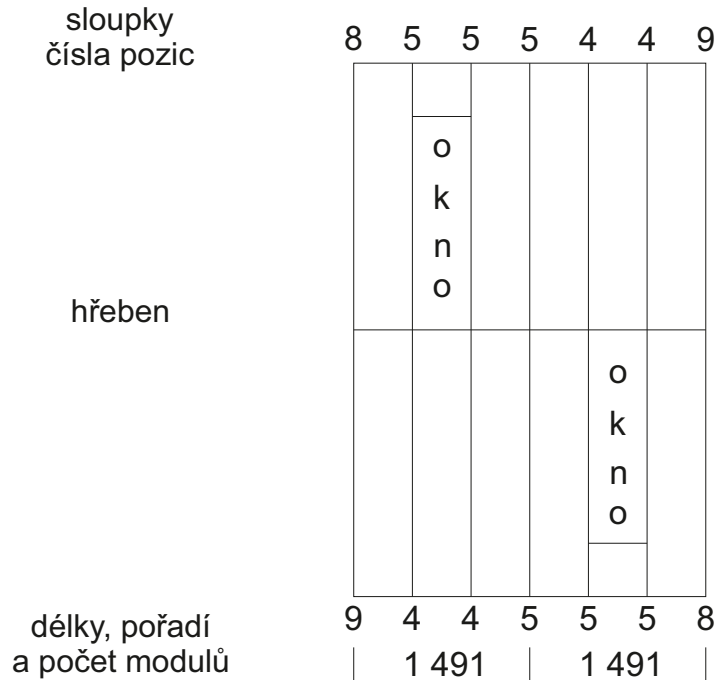

Typ L 4,5

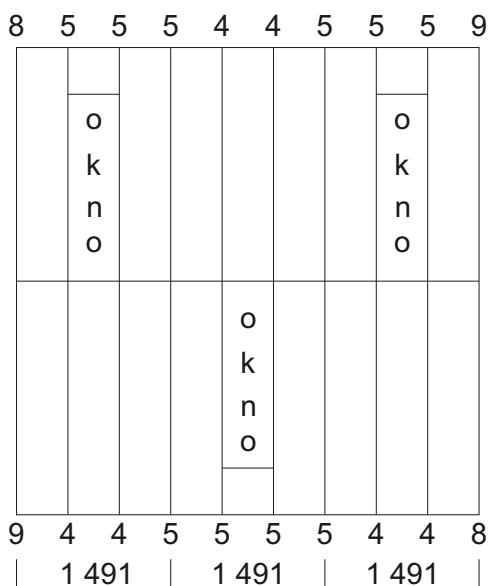

sloupky
čísla pozic

hřeben

délky, pořadí
a počet modulů

Typ L 6

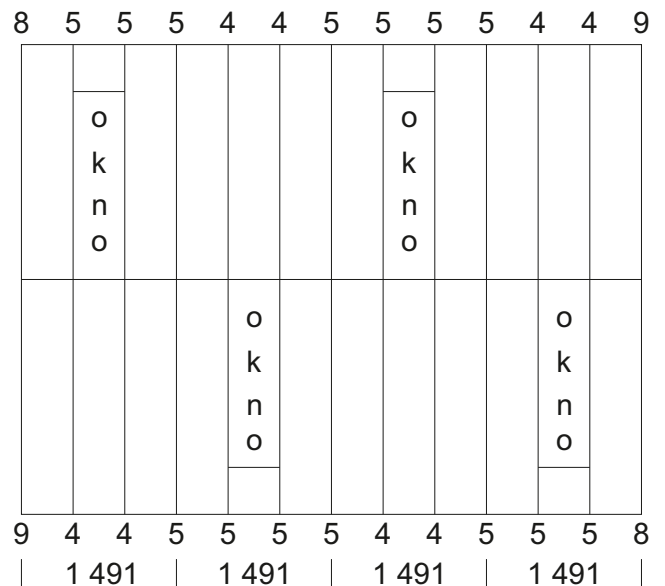

1. Roztřídění jednotlivých dílů dle balícího listu skleníku



Balení skleníku



Krabice se spojovacím materiálem

16-9	83-1
25-2	83-2
25-3	84-1
JK 53	84-2
56	85
75	86
82	J 92
	94



Svazek pásovin

pozice:
J 51
J 52
54
J 55
57

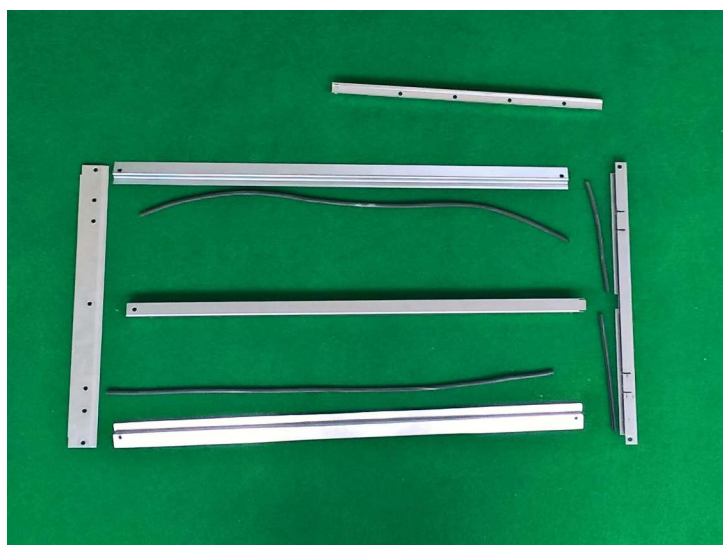

Střešní větrací díl

pozice:
30



Svazek detaily

pozice:
71
72
J 73
74
76

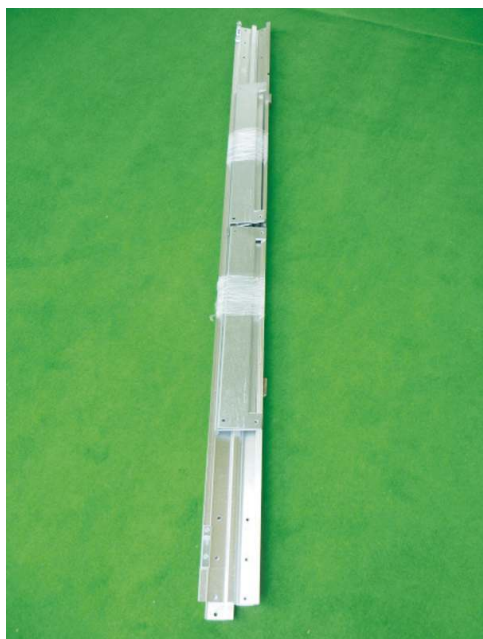

Svazek profilů vstupního dílu

pozice:
16-1
16-2
JK 16-3
16-5
16-6
16-7



Základna boční - krajní
poz. 2

Pokud jste si zakoupili skleník J4, J5, J6, tak balení obsahuje i pozici *základna boční - střední*. Tato základna má na obou svých krajích půlkulaté otvory viz obrázek č. 1 detail C.



Základna čelní s výštipem levá, pravá
poz. J 3

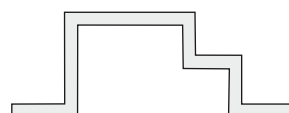

Sloupek 6 otvorů
poz. 4

Sloupky se šesti otvory tvoří kostru skleníku. Montují se na boky a střešku skleníku.



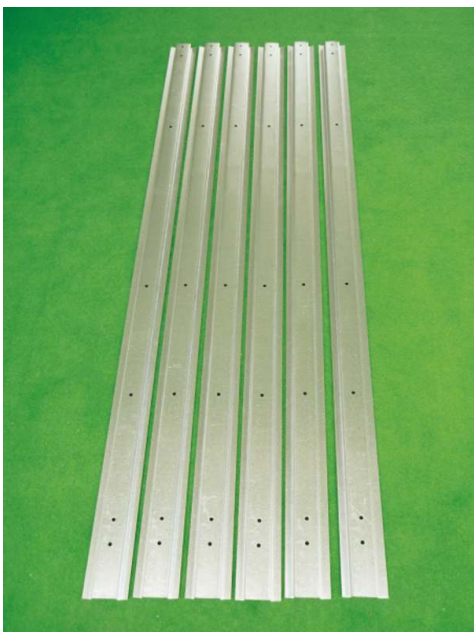

Sloupek 7 otvorů
poz. 5

Sloupky se sedmi otvory montujeme na konstrukci do místa kam budeme chtít umístit okno (viz schéma na str. 6 návodu) a také k výztuze poz. 20 (viz montáž kostry str. 33 dále v návodu).

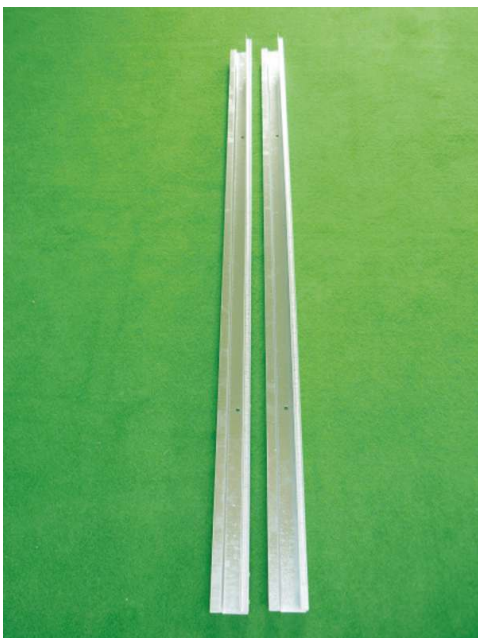

Sloupek rohový spodní - levý
poz. 6.

Jsou součástí čel skleníku.

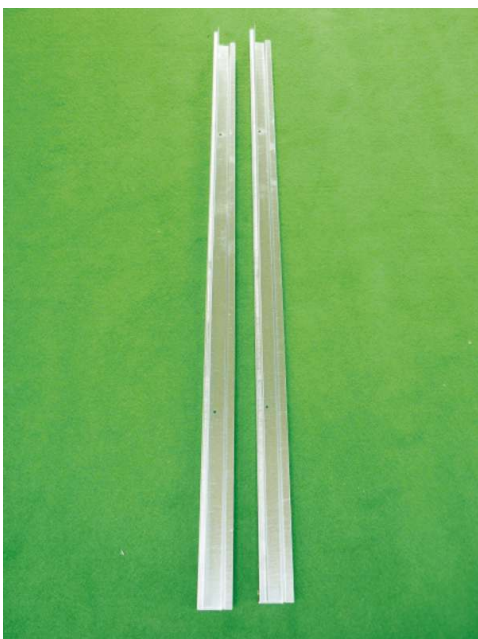
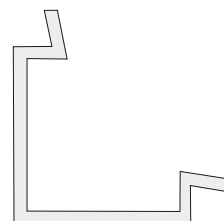

Rohový sloupek spodní - pravý
poz. 7.

Jsou součástí čel skleníku.

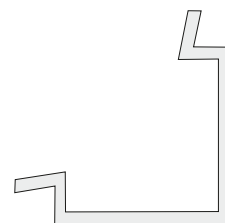

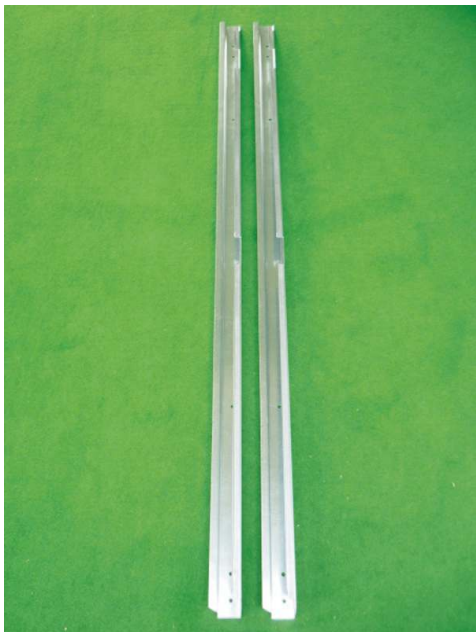

Sloupky rohové horní s výštipy - levé
poz. 8.

Jsou součástí čela skleníku - viz schéma na str.
22 a 23

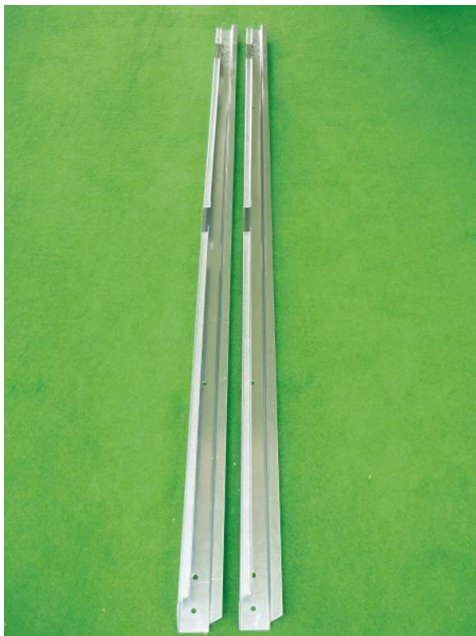
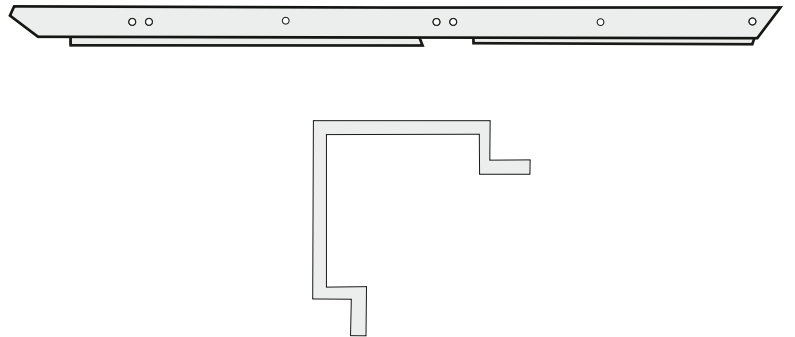

Sloupky rohové horní s výštipy - pravé
poz. 9.

Jsou součástí čela skleníku - viz schéma na str.
22 a 23

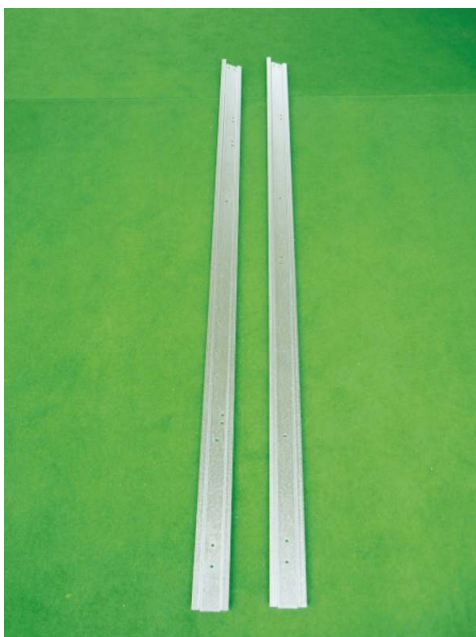
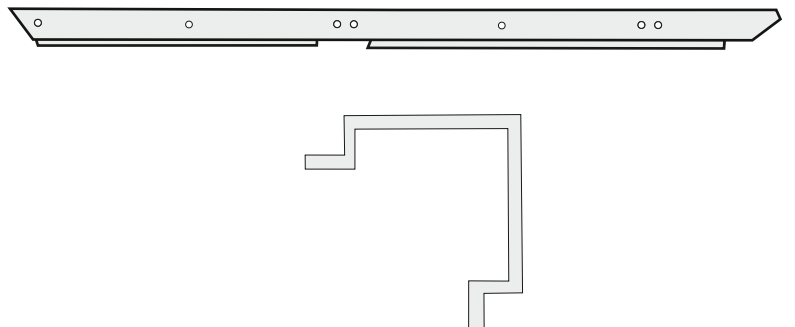

Sloupek čelní pantový - levý
poz. 10

Tento sloupek poznáme díky zkosení horní hrany a
dvěma otvorům pro montáž dveřních závěsů
(12 otvorů).



Sloupek čelní - levý
poz. 24

Sloupek má také zkosení, ale nemá otvory pro závěsy
(10 otvorů).
Je součástí zadního čela.



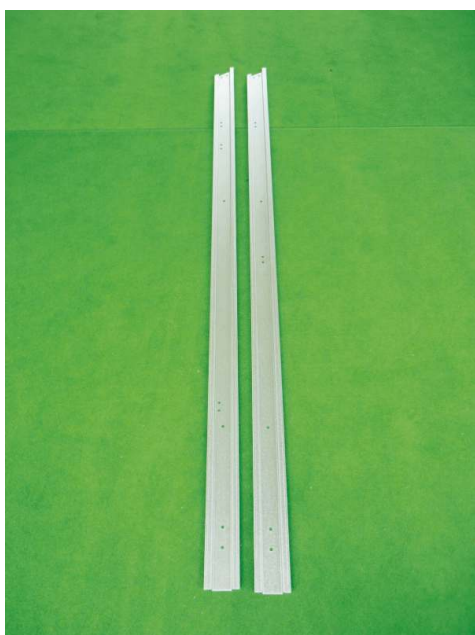

Sloupek čelní pantový - pravý
poz. 11

Tento sloupek má zkosenou horní hranu a dva otvory pro montáž dveřních závěsů (12 otvorů). Umístíme jej do vstupního čela.



Sloupek čelní - pravý
poz. 24

Sloupek má také zkosení, ale nemá otvory pro závěsy (10 otvorů).
Je součástí zadního čela.



Sloupek čela krajní - levý
poz. 12



Sloupek čela krajní - pravý
poz. 13

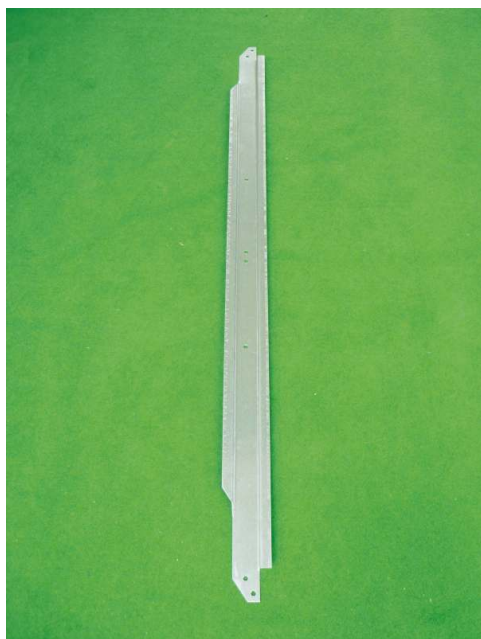

Čelní příčka
poz. 14

Je součástí vstupního čela

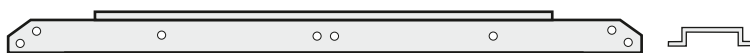

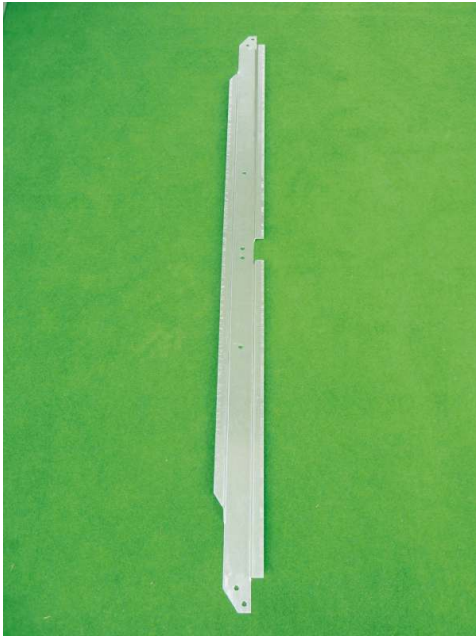

Čelní příčka s výštipem
poz. 15

Je součástí zadního čela.

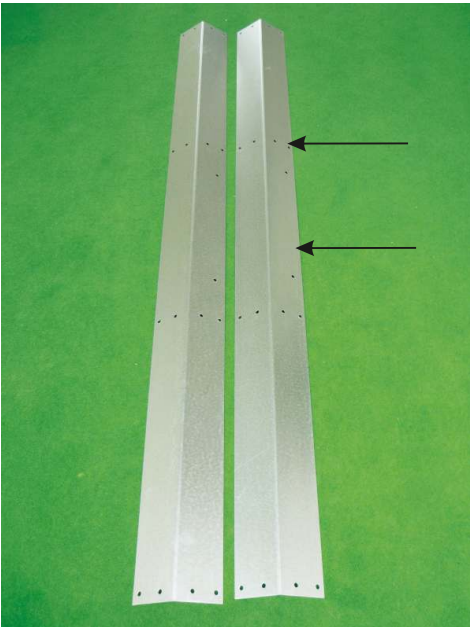

Hřebenový spojovací plech
poz. 18

Jsou zde připraveny otvory pro montáž závěsů oken. Jejich otočením v podélné ose určíme orientaci oken.

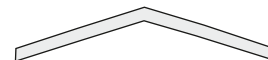

Střešní spojovací plech
poz. 19

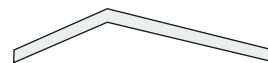

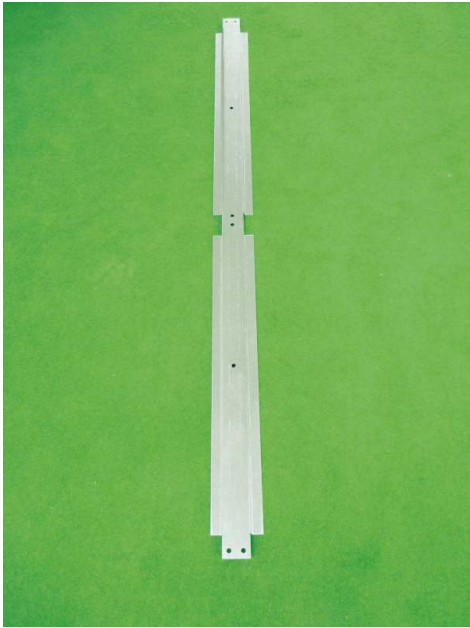

Střední čelní příčka
poz. 22.

Je součástí zadního čela.

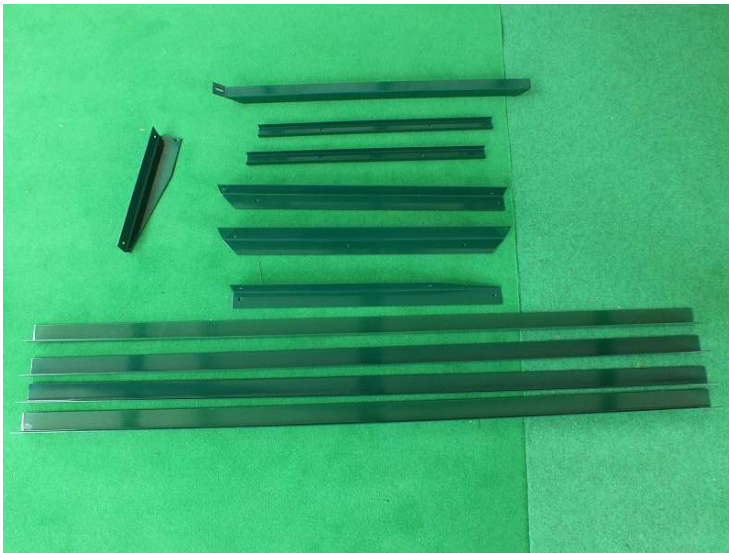
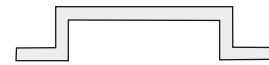
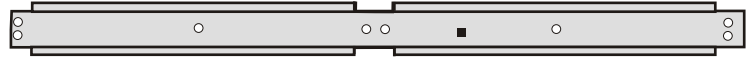

Díly polic a pěstebního stolu

Konstrukce polic je vždy součástí skleníku.
Konstrukce pěstebních stolů dle objednávky.

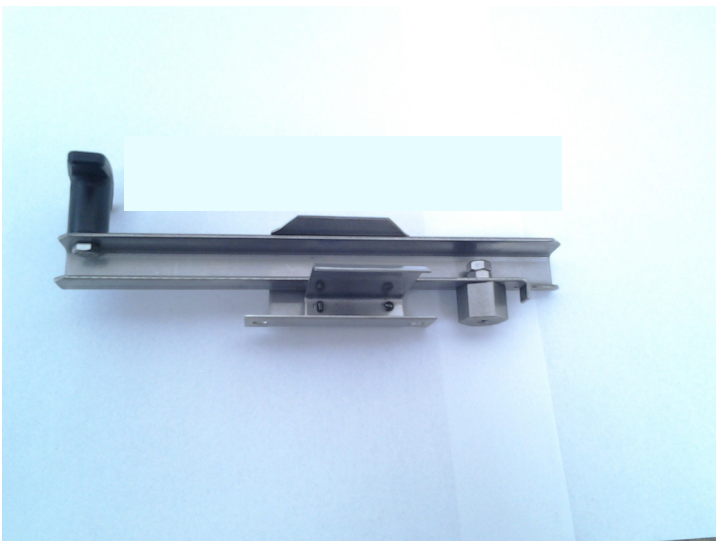

Klika a zarážka
aretace dveří



Výztuha horní
poz. 21

Výztuha dolní
poz. 20

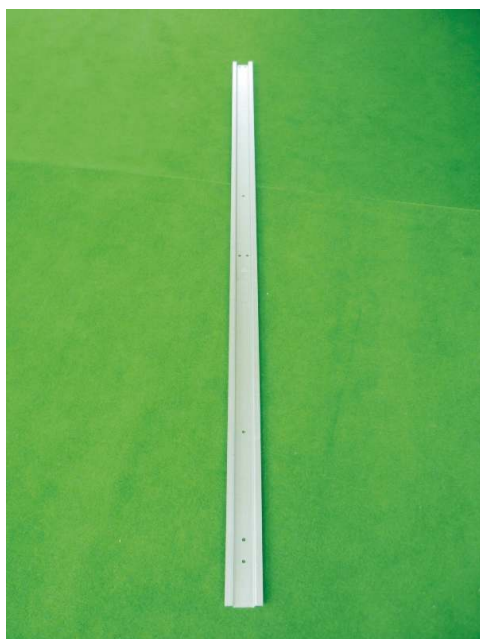

Střední čelní sloupek
poz. 23.

Je součástí zadního čela.

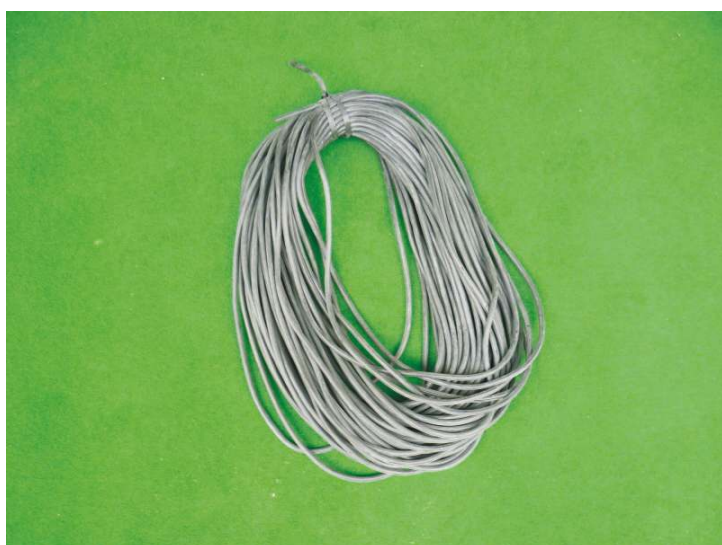

Svazek gumové lemovky
poz. 81.

Gumovou lemovku standardně dodáváme pouze na střechu a do dvoukřídlového vstupního dílu.



Roztříděné pozice skleníku

Doporučujeme si díly rozdělit na jednotlivé části skleníku (základny, zadní čelo, vstupní čelo, sloupky se 6 otvory, sloupky se 7 otvory atd.) pro lepší a rychlejší montáž.

2. MONTÁŽ ZÁKLADOVÉHO RÁMU - obr. č. 1

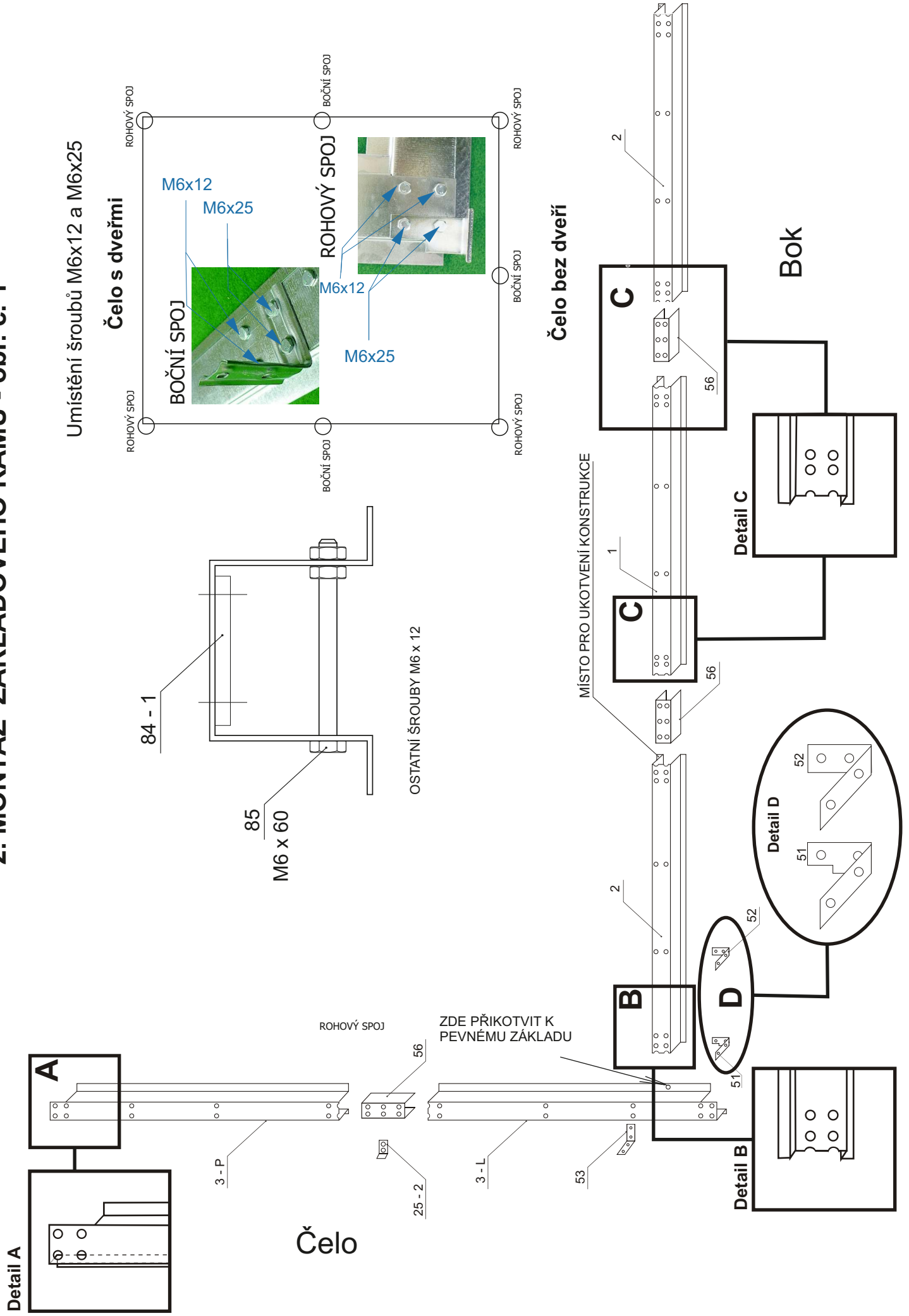

2. Montáž základen

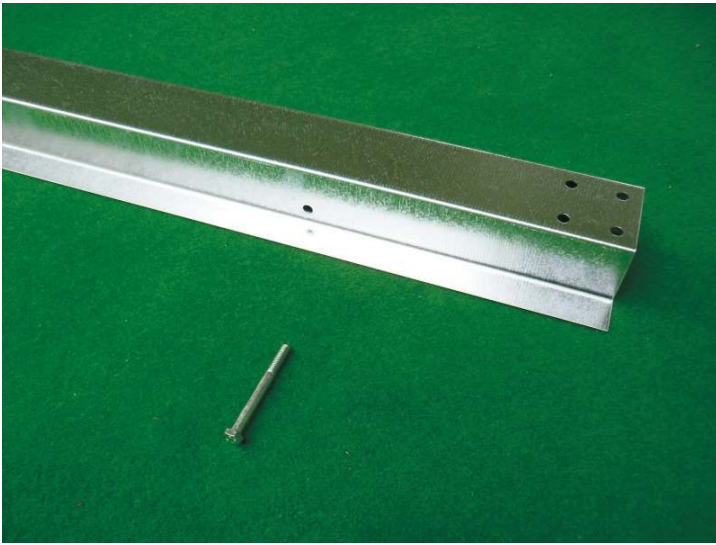

Zpevnění základen poz. 2, 3

Než přistoupíme k montáži základen musíme základny spojit šrouby z důvodu zpevnění konstrukce. Boční základny zpevníme šroubem M6 x 60.

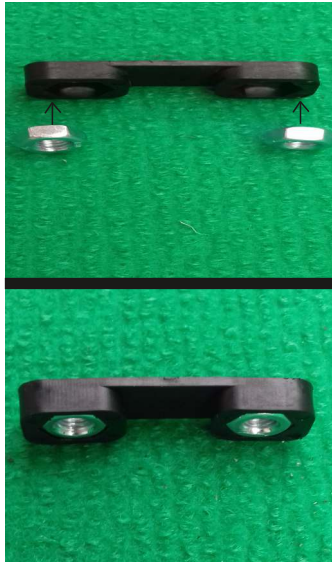
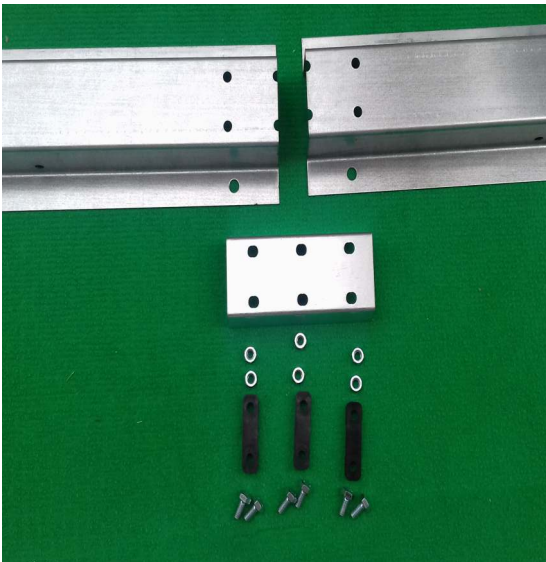

Spojení základen pomocí spoj. profilů (poz 2, 3 a 56, 84-1)

Pomocí spojovacích profilů poz. 56 a podložek se závity poz. 84 - 1 spojíme jednotlivé základny.

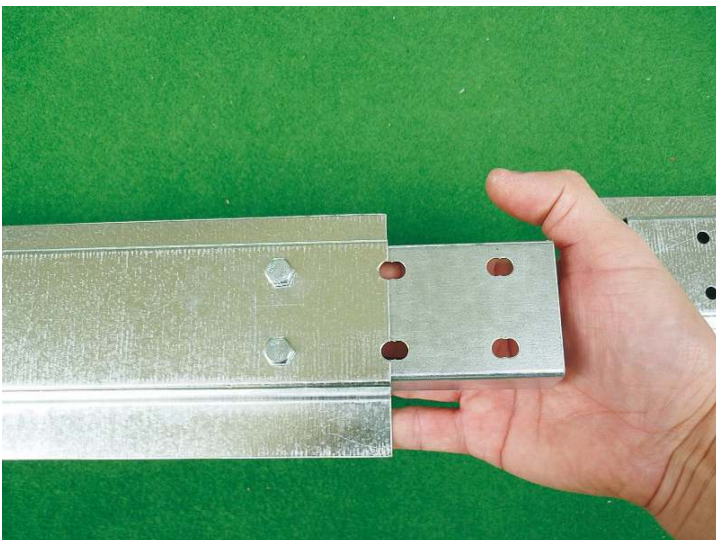

Prostřední dvojici otvorů necháme prozatím volnou pro přichycení držáků sloupků..

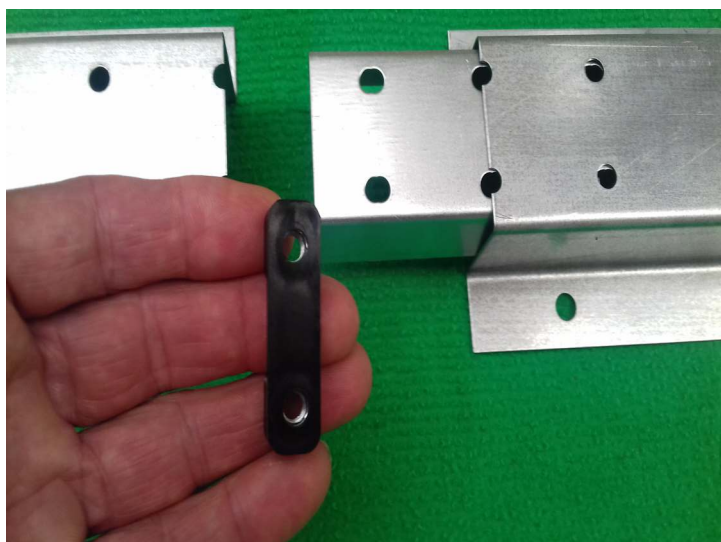

Montáž bočních držáků (poz.2, 52, 84-1)

Pomocí šroubů M6 x 12 přišroubujeme boční držáky sloupků poz. 52 po celé délce základny.

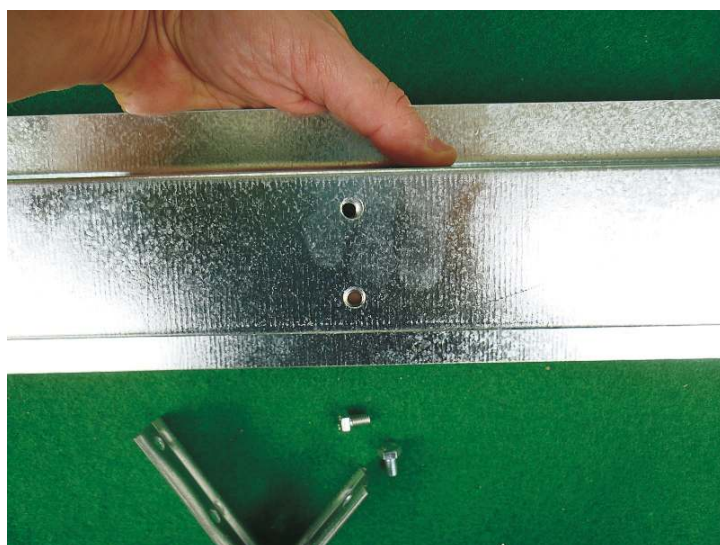
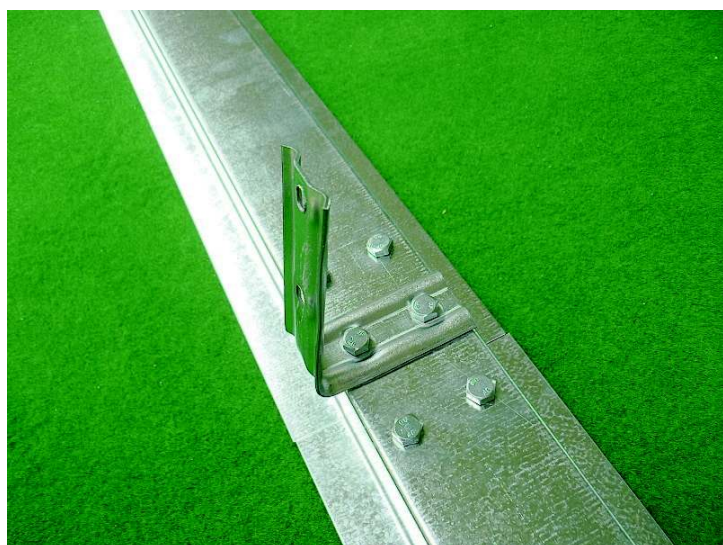

Pozici 52 namontujte po celé délce základny. Držáky namontujeme ohybem směrem ven.



Spojení čelních základen

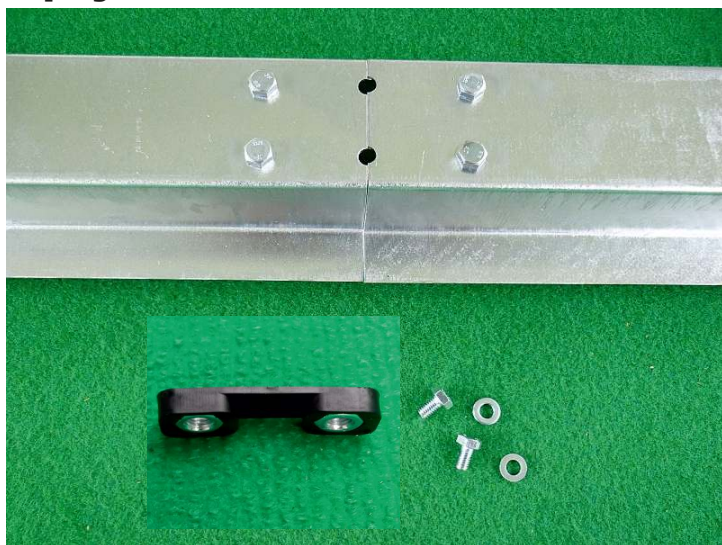

Montáž zarážky dveří (poz. 3, 25-2, 84-1 a 85 (podložka 6,4)

Na prostřední dvojici otvorů čelní základny přišroubujeme zarážku dveří poz. 25 - 2. Pod hlavu šroubů použijeme podložky 6,4.



Montáž čelních držáků (poz. 3, 53, 84-1)

Na zbývající dvojici otvorů přišroubujte držáky sloupek poz. 53 (jsou ohnuty do pravého úhlu). Namontujte po celé délce základen ohybem směrem ven.

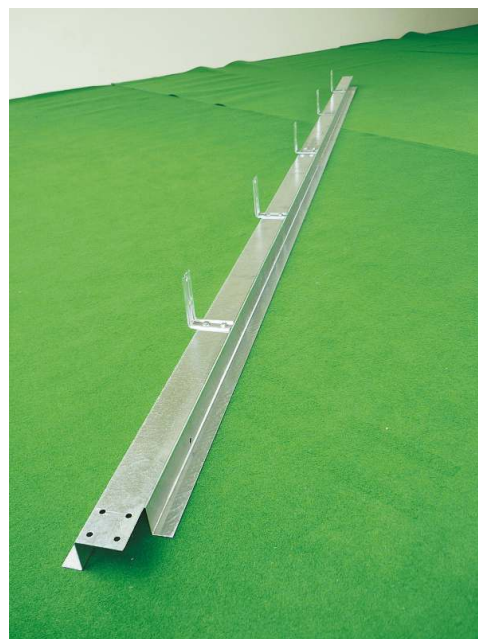

Spojení základen



Montáž rohových držáků a spojení základen (poz. 2, 3L, 51, 84-1)

Rohové spoje provedeme přeložením čelních základen přes boční základny a držáku sloupku poz. 51.

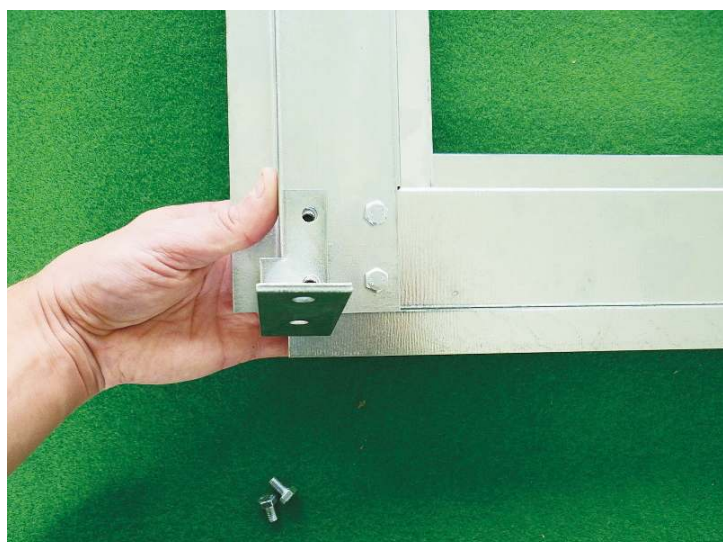

Držáky namontujeme na základny výštipem směrem ven a spojíme ve všech čtyřech rozích.



Výštip rohového držáku směřuje vždy směrem ven!!

Výsledek montáže



Takto sesazené základny vyrovnáme, srovnáme na rozměr a překontrolujeme pravé úhly. Šroubové spoje pevně dotáhneme a základny ukotvíme k vybudovanému základu.

Ukotvit základny je vhodné přes otvory v základnách na vnitřní straně. Nejvhodnější jsou šrouby o průměru 5mm do hmoždinek (obr. č. 1) a to nejméně jedenkrát u spoje bočních základů. Materiál k ukotvení skleníku není předmětem dodávky.

Dalším krokem je montáž čel skleníku.

3. Montáž čel skleníku

Doporučujeme rozdělit jednotlivé díly zvlášť na **vstupní čelo** a **zadní čelo**. Spojе prozatím nedotahujeme.

Pozice ze kterých sestavíte čela skleníků:

Vstupní čelo, pozice:

Zadní čelo, pozice:

6

6

7

7

8

8

9

9

10

15

11

22

14

23

72 L+P

24 L+P

75 2x

72 L+P

76

76

DETAILNÍ ZOBRAZENÍ ČELNÍCH SLOUPKŮ

ČELO PŘEDNÍ - S OTVOREM PRO VSTUPNÍ DÍL

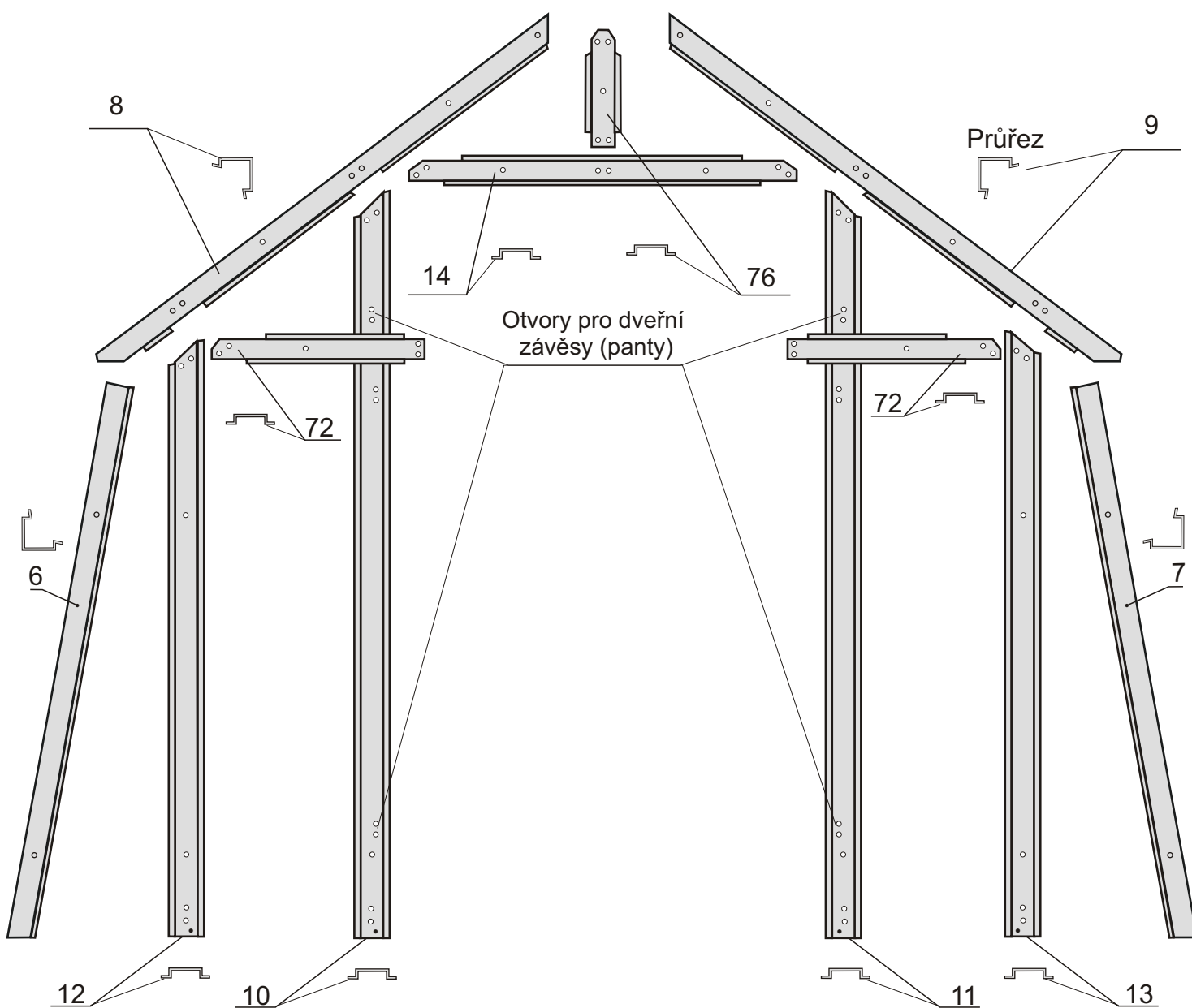

3. MONTÁŽ ČEL SKLENÍKU - obr. č. 2

ČELO PŘEDNÍ - S OTVOREM PRO VSTUPNÍ DÍL

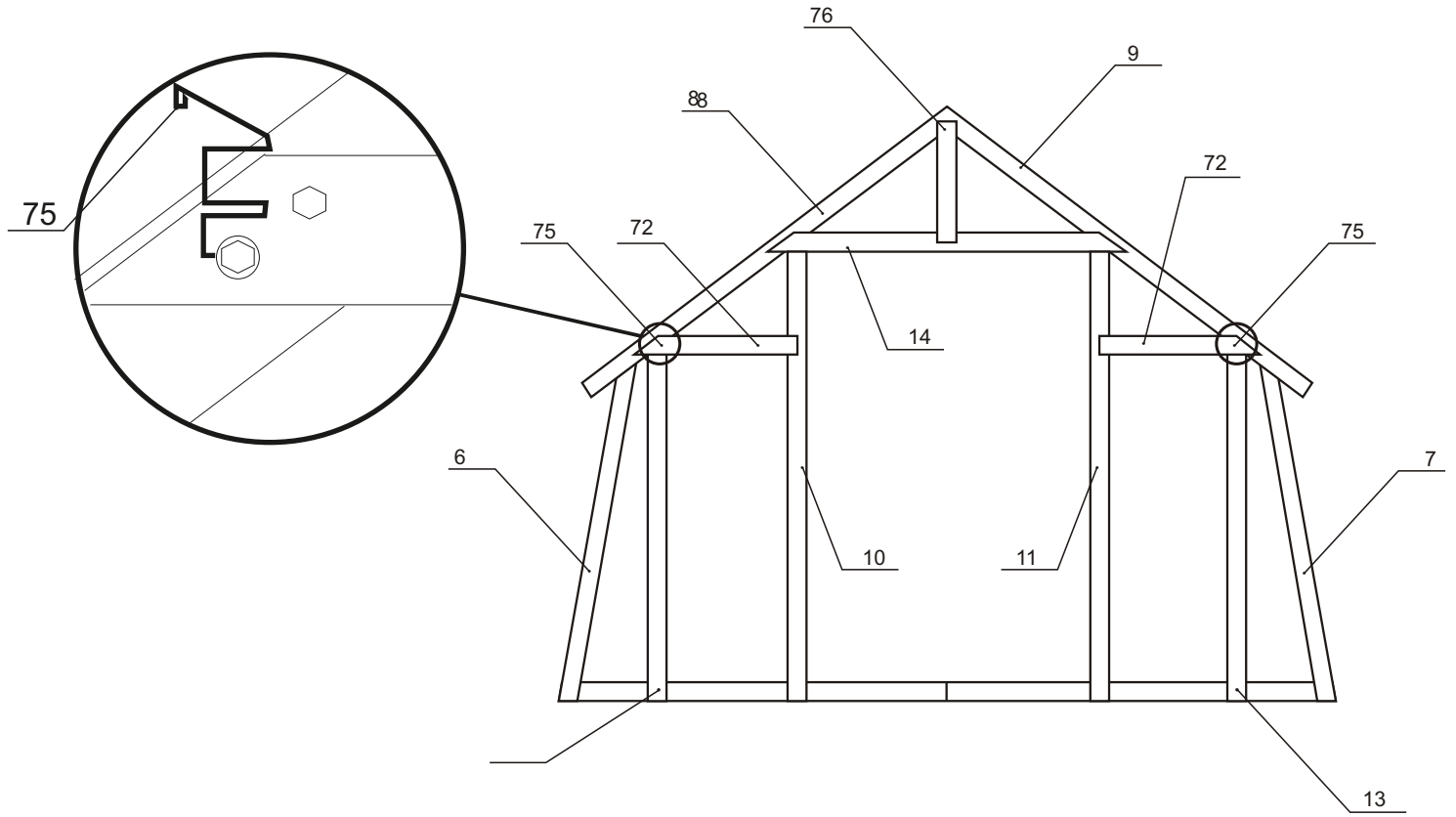

ČELO ZADNÍ

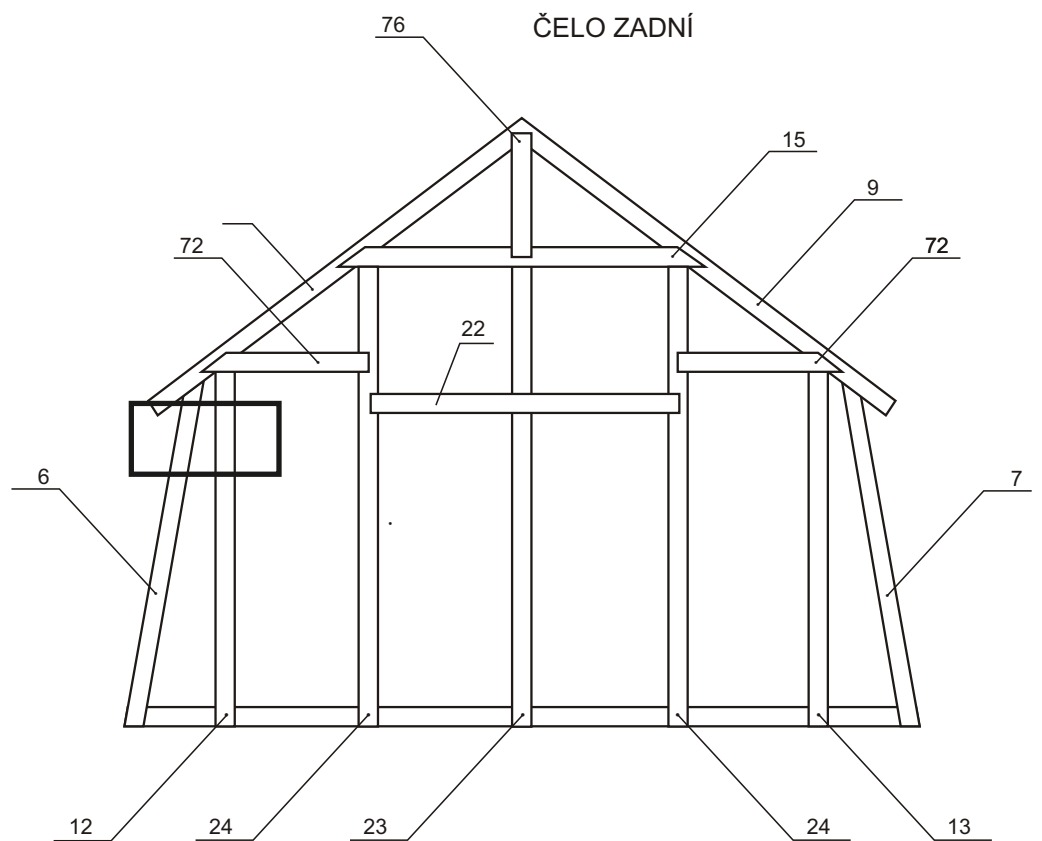

DETAILNÍ ZOBRAZENÍ ČELNÍCH SLOUPKŮ

ČELO ZADNÍ

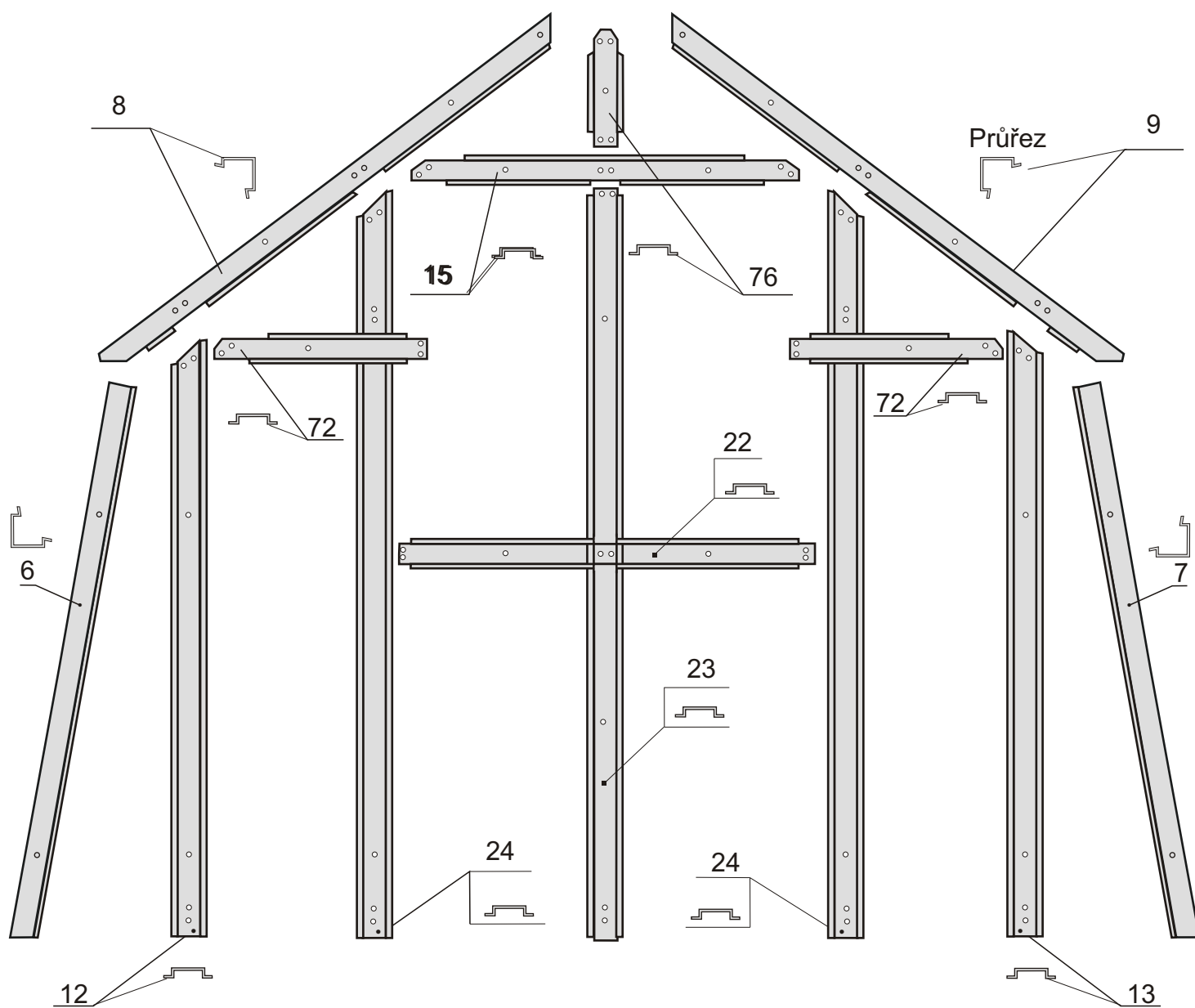

3. Montáž čel skleníku - čelo s otvorem pro vstupní díl

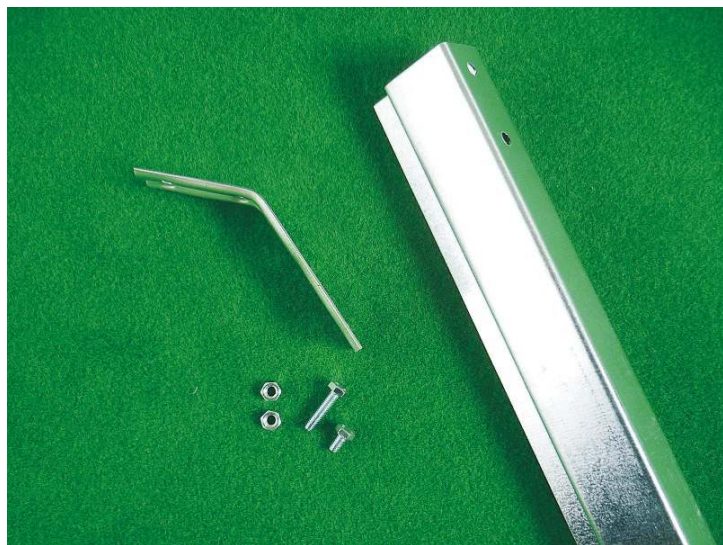

Spojení rohového spodního sloupku a střešní pásoviny (poz 7 a 55 šrouby M6x12 a M6x25)

Pozor střešní pásoviny poz. 55 namontujte na sloupky poz. 7 delší stranou viz. obrázek č. 3A. Spodní šroub můžeme dotánout. Vrchní necháme povolený

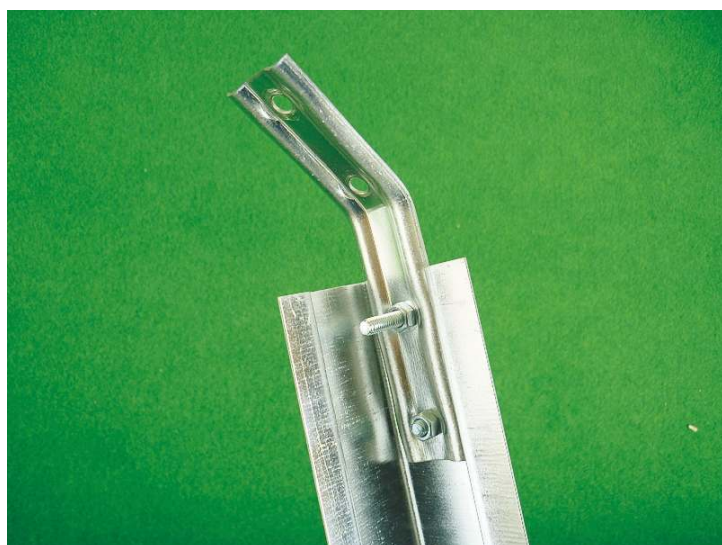
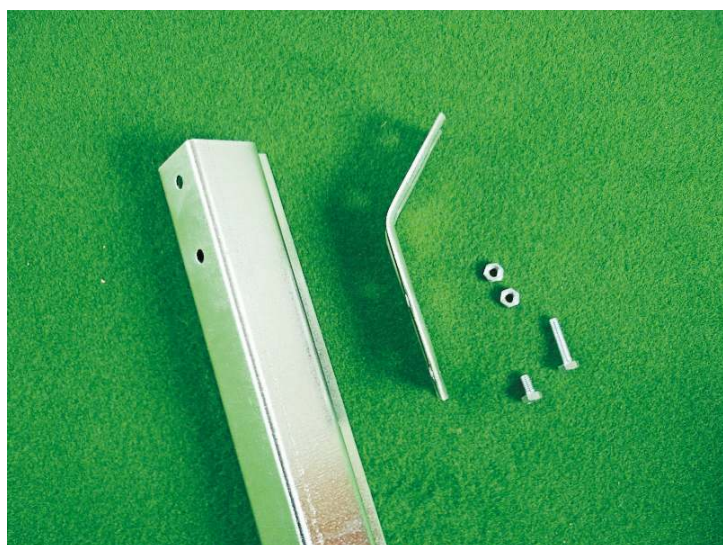

Spojení rohového spodního sloupku a střešní pásoviny (poz 6 a 55 šrouby M6x12 a M6x25)

Pozor střešní pásoviny poz. 55 namontujte na sloupky poz. 7 delší stranou viz. obrázek č. 3A. Spodní šroub můžeme dotánout. Vrchní necháme povolený

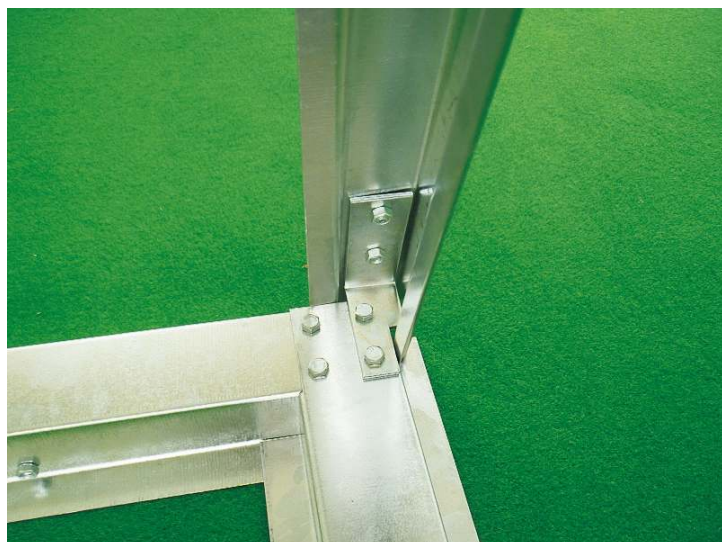
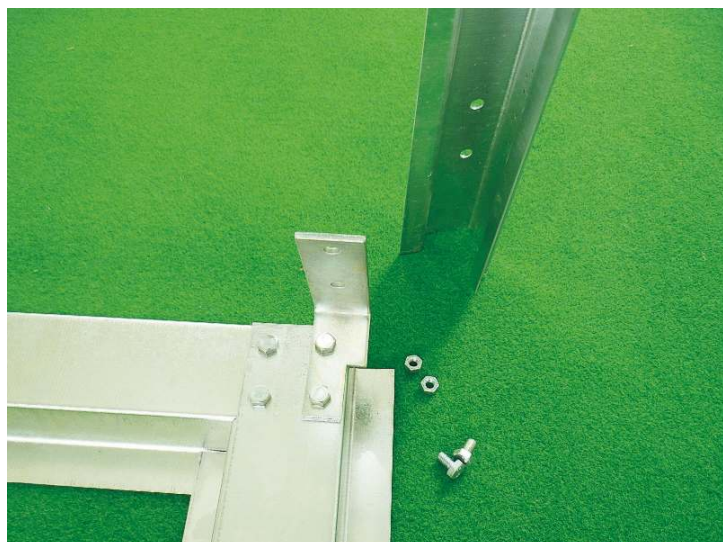

Montáž rohového sloupku k základnám (poz. 2, 3L a 7)

Pomocí šroubů M6 x 12 přišroubujeme dolní rohový sloupek k základně.

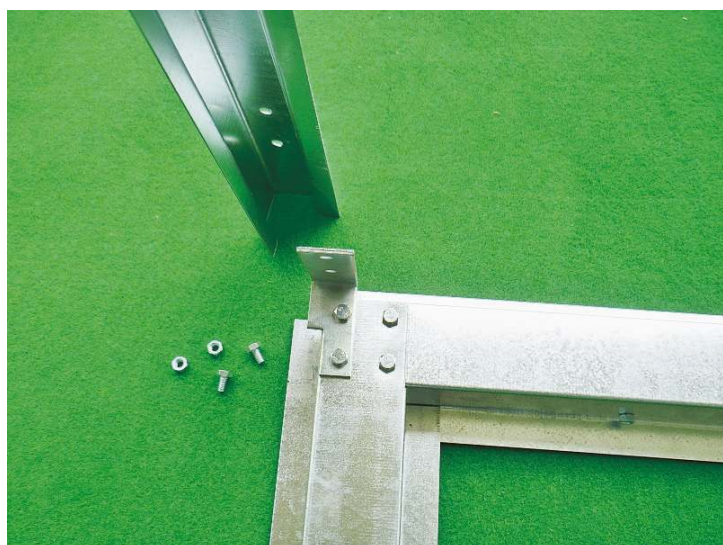

Montáž rohového sloupku (poz. 2, 3P a 6)

Pomocí šroubů M6 x 12 přišroubujeme dolní rohový sloupek poz. 6 k základně.



Montáž zbývajících čelních sloupků k základně (poz. 10, 11, 12, 13,)

Pomocí šroubů M6 x 12 postupně přišroubujeme jednotlivé sloupky k základně.

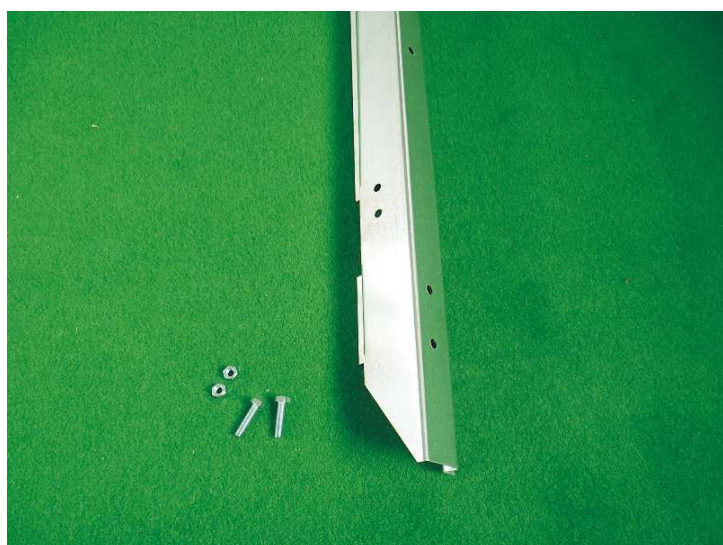

Montáž horního pravého rohového (střešního) sloupku (poz. 7, 9, 55 šrouby M6x25)

K spodnímu rohovému sloupku přichytíme horní rohový sloupek s výštipy.



Montáž horního pravého rohového (střešního) sloupku (poz. 7, 9, 55 šrouby M6x25)
Detailní pohled.



Montáž horního levého rohového (střešního) sloupku (poz. 6, 8, 55 pomocí šroubů M6x25)

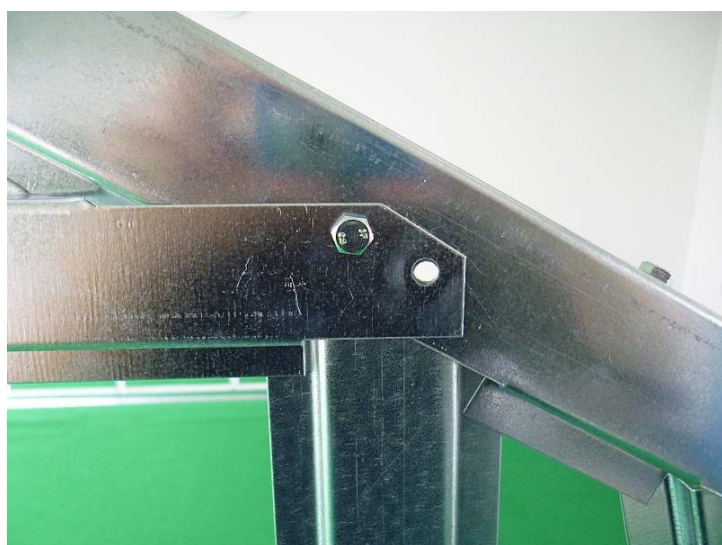

Montáž sloupku čelního krajního a čelní příčky pravé (poz. 13 a 72)



Montáž čelní příčky (pravé) k čelnímu pantovému sloupku (poz. 72 a 10)

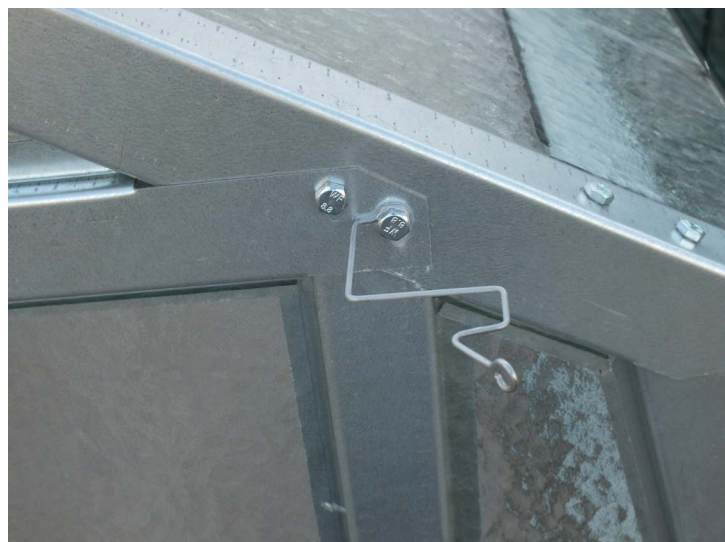
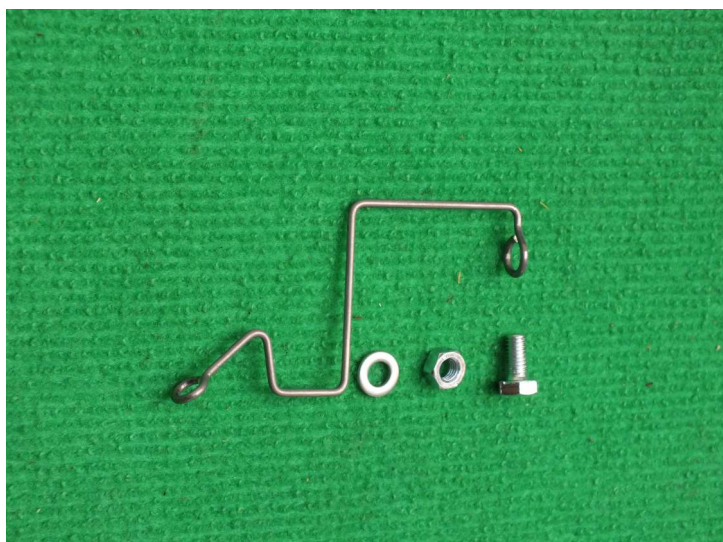

Montáž pružného dorazu dveří (pozice 75)

Doraz slouží jako pojistka proti nechtěnému zavírání dveří ve větru a zabrání tak jejich případnému poškození. Pokud nebude doraz správně doléhat, lze jeho pozici upravit kleštěmi.



Montáž čelní příčky (poz. 14)

Čelní příčku přichytíme k horním sloupkům (poz. 8, 9) a pantovým sloupkům (poz. 10, 11)



Montáž čelní příčky (poz. 9, 11, 14)

Příčku přichytíme k pantovým sloupkům poz. 10 a 11

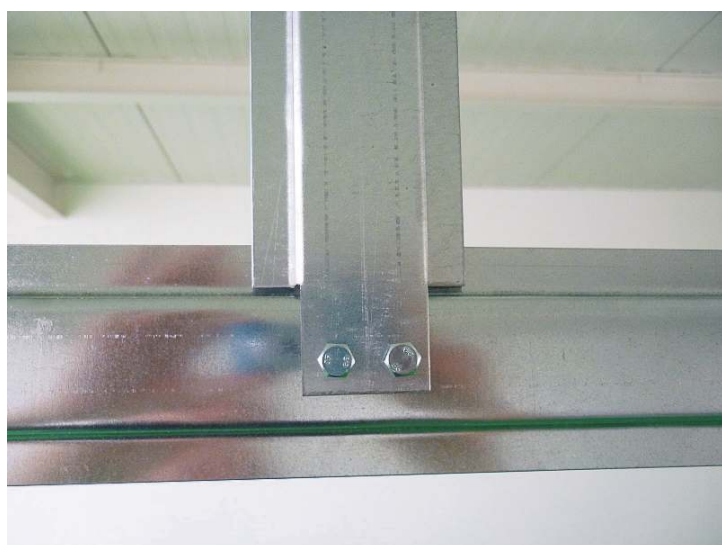
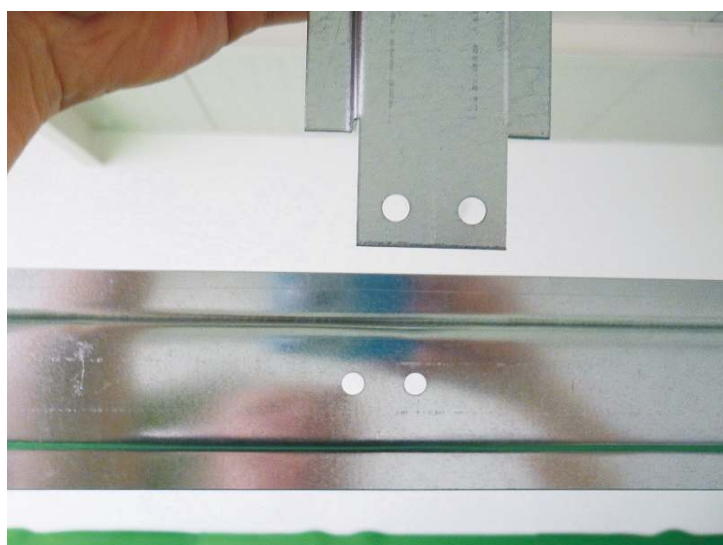

Montáž sloupku štítu (poz. 76)

Sloupek štítu namontujeme jako spojnicu horních sloupků (poz. 8, 9) a a čelní příčky (poz. 14)

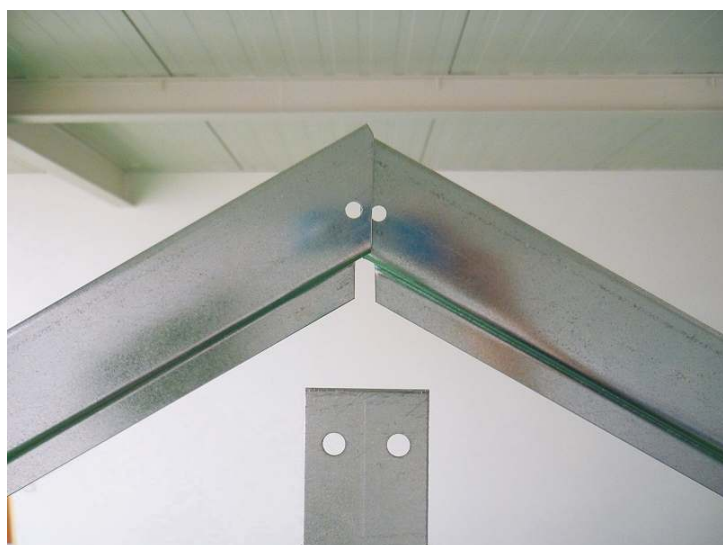

Montáž sloupku štítu (poz. 76)

Detail spojení horních rohových sloupků (poz. 8, 9) a sloupku štítu.



Montáž čel skleníku - zadní čelo

Uvedeny jsou pouze odlišné pozice od montáže čela se vstupním dílem.

Montáž zadního čela

Zadní čelo se od čela se vstupního čela liší pouze několika díly. Zadní čelo nemá vstupní díl a proto jsou zde sloupky bez otvorů pro závěsy (poz. 24), čelní příčka s výštipem (poz. 15), střední čelní sloupek (poz. 23) a střední čelní příčka (poz. 22).



Montáž pozic 15, 23 a 76

Po namontování příčky s výštipem (poz.15) k horním sloupkům s výštipem (8,9) spojíme tyto sloupky sloupkem štítu (poz. 76) a společně se středním čelním sloupkem (poz. 23) je sobě přišroubujeme.

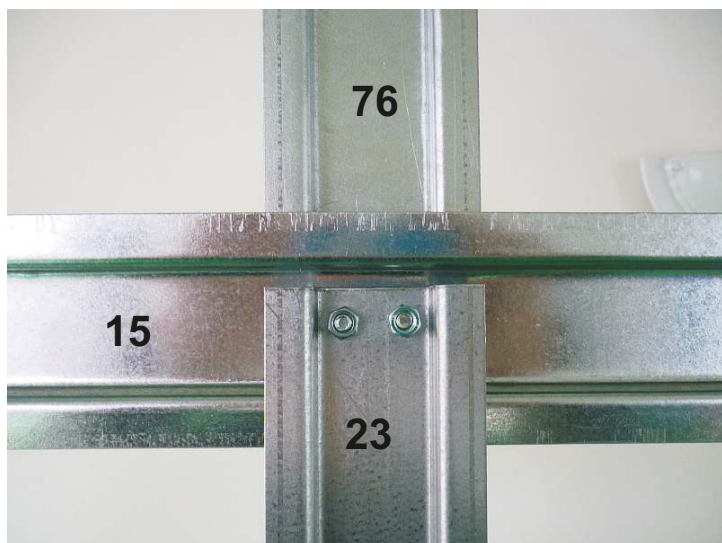
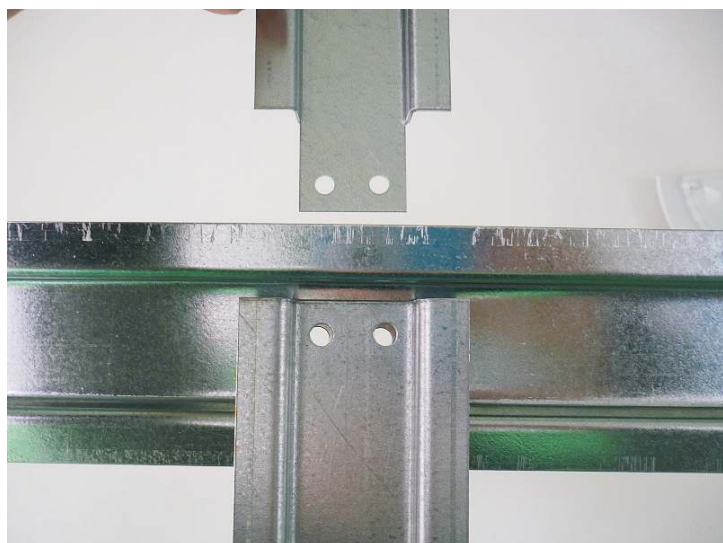

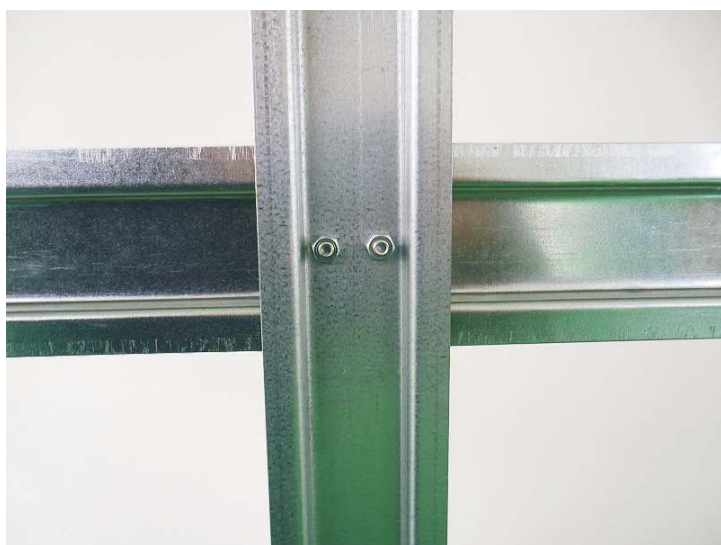
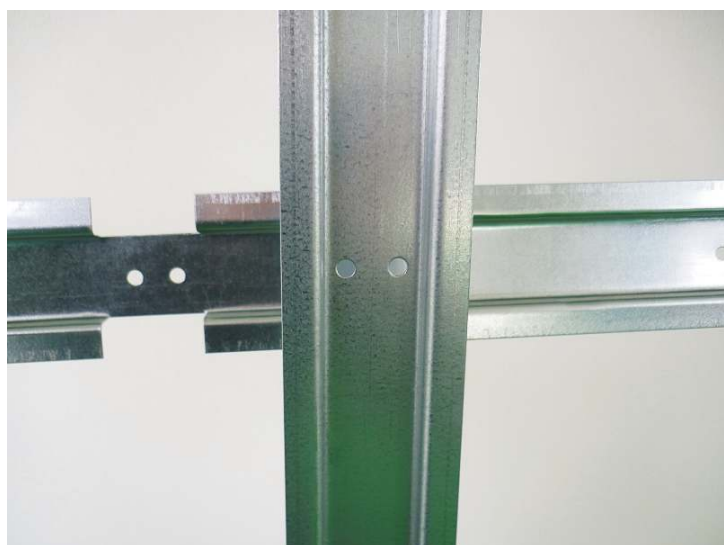

Montáž střední čelní příčky a středního čelního sloupku (poz. 22 a 23)

Střední čelní příčku (poz. 22) přišroubujeme k střednímu čelnímu sloupku (poz. 23) a ke krajním sloupkům (poz. 24).

Výsledek montáže

**Spoje prozatím
nedotahujeme.
Dalším krokem je
montáž kostry
skleníku.**



4. MONTÁŽ KOSTRY SKLENÍKU - obr. č. 3A

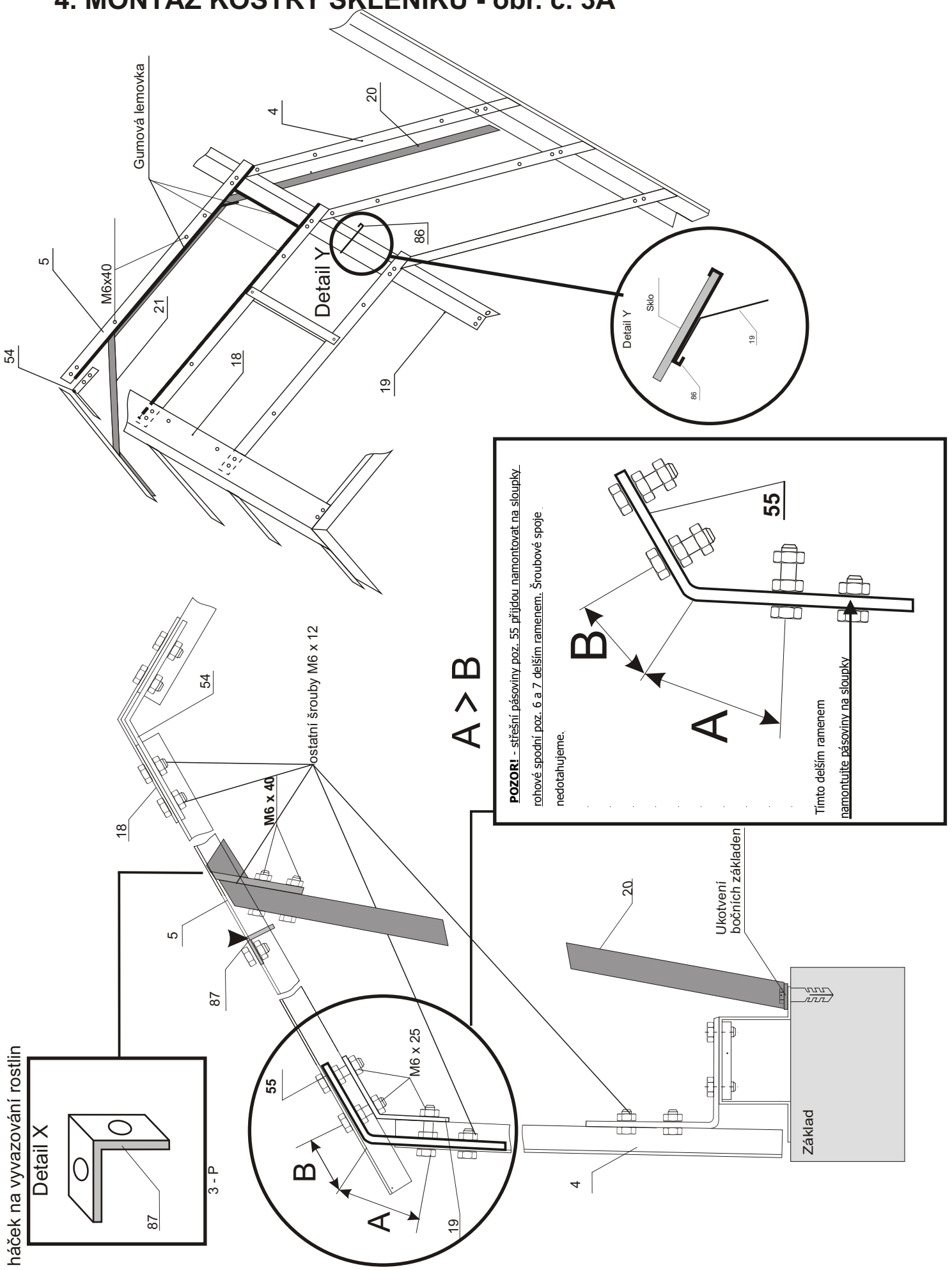

4. Montáž kostry skleníku

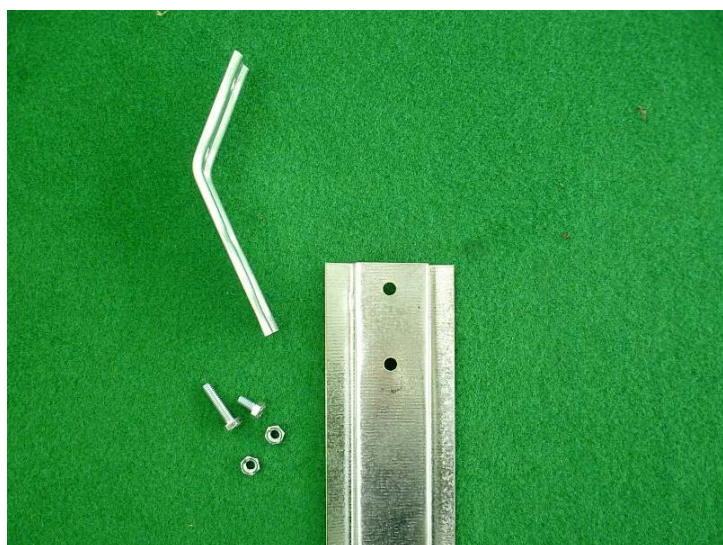

Montáž střešních pásovin na boční sloupky (poz. 55 a 4)

Na sloupky se 6 otvory (poz. 4) přišroubojeme pomocí šroubů M6 x 12 a M6 x 25 zbývající střešní pásovin (poz. 55). Dbáme na to, aby pásovin byly přišroubovány ke sloupkům svým delším ramenem. **Vrchní šrouby (M6x25) neutahujte napevno. Při montáži střešních plechů oceníte, když budou**



Montáž sloupku a výztuhy dolní (poz. 4 a 20)

Výztuhu (20) namontujeme v místě spojů bočních základů, zároveň přichytíme sloupek (4). Totéž uděláme na protilehlé straně.



Spojení bočního a střešního sloupku (poz. 4, 5, 20, 55) pomocí šroubů M6x25

Na boční sloupek (4) přichytíme sloupek se sedmi otvory (5) pomocí šroubů M6 x 25.



Montáž hřebene (poz. 8, 9, 18 a 54)

Nyní spojíme jednotlivá čela hřebenovým spojovacím plechem (poz. 18). Zespodu sloupků přikládáme střešní pásoviny (poz. 54) a pomocí šroubů je spojíme.

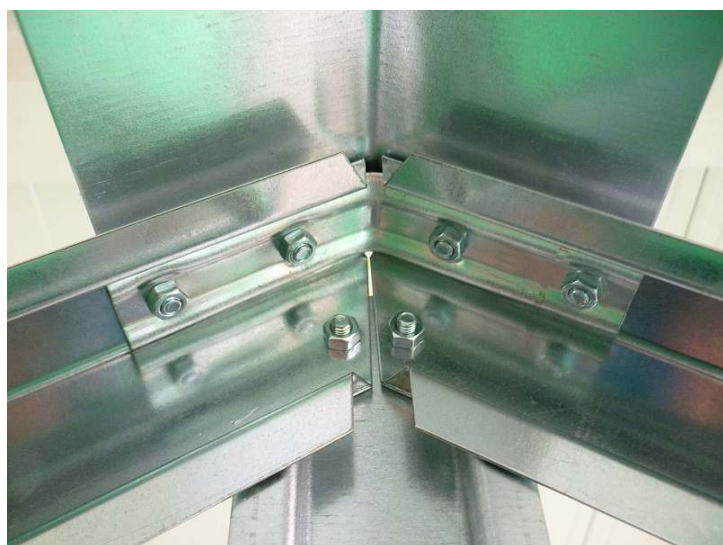

Detail spojení hřebenových plechů a štítu.



Detail spojení hřebenových plechů (poz. 54) se střešními sloupky.



Detail spojení sloupků se sedmi otvory (poz. 5) a hřebenových spojovacích plechů (poz. 18).



Montáž bočních a střešních sloupků

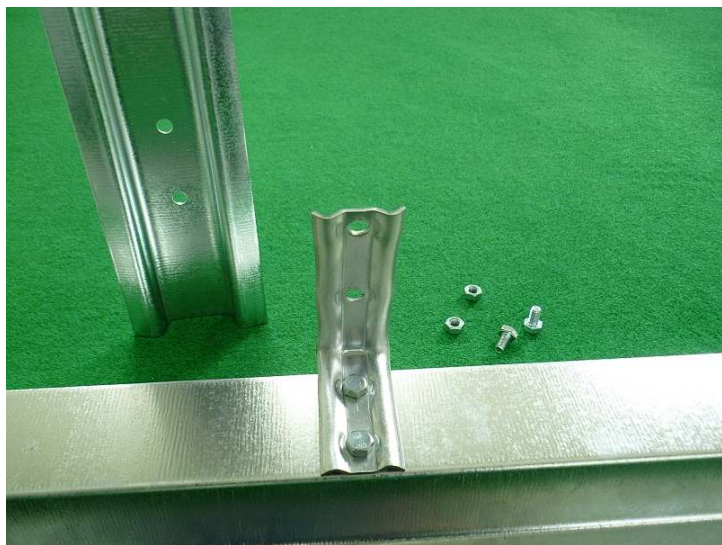

Montáž bočních sloupků (poz. 2, 4 a 52)

Zbylé sloupky (poz. 4) s namontovanými střešními pásovinami přišroubujeme k bočním základnám.

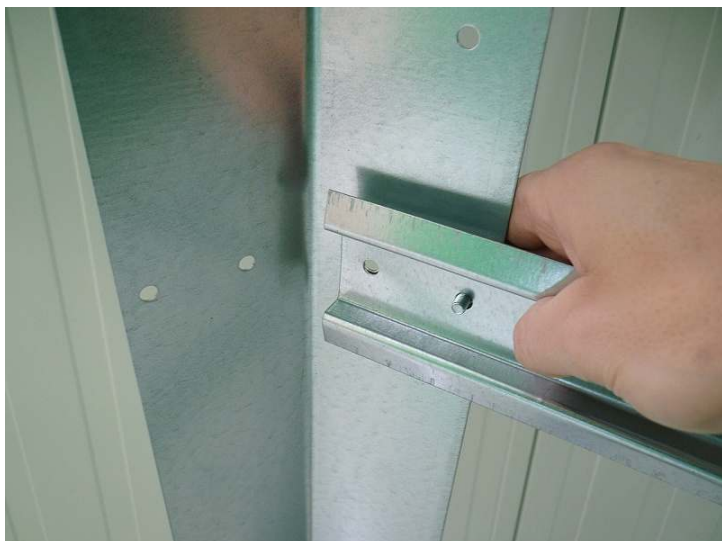

Spojení střešních sloupků s hřebenem (poz.4, 5, 18 a 54)

Poté co jsme se rozhodli kam umístíme větrací díl přimontujeme jednotlivé sloupky na hřebenový plech pomocí střešní pásoviny (poz. 54).

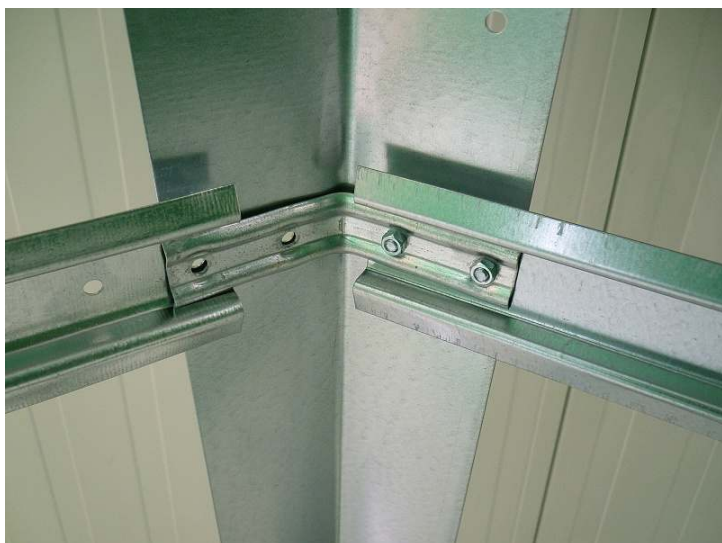

Takto sloupky namontujeme po celé délce skleníku a po obou stranách. Sloupky šroubujeme nejdříve k hřebenovému plechu (z důvodu pozdější montáže střešních plechů, která následuje).



Spojení střešních a bočních sloupků (poz. 4, 5 a 55)

Nyní spojíme jednotlivé sloupky se sloupky přišroubovanými na boční základně a přistoupíme k montáži střešních plechů. Pro snadnější montáž střešních plechů horní šroub nedotahujeme.



Montáž střešního plechu (poz. 6, 8, 19 a 55)

Postupně od čela navlékáme střešní spojovací plechy (poz. 19).



Spojení pozic 4, 5, 19 a 55.



Střešní spojovací plechy spojte po celé délce skleníku a po obou stranách.



Montáž horní a dolní výztuhy



Pomocí šroubů M6 x 40 spojte horní a dolní výztuhu



Sestavenou konstrukci můžete, pokud již máte základnu skleníku přišroubovanou k základu, přišroubovat pomocí hmoždinek k základu skleníku. V závislosti na tvaru konstrukce (zda je rovná v ose střechy i základů) lze konstrukci přichytit přes základnu skleníku, nebo mimo základnu přímo do základu.



Pokud jste ještě základnu nepřišroubovali, přichyťte konstrukci výztuh ke střešním sloupkům pomocí šroubů M6 x 40. Toto spojení budete později rozebírat při zasklívání a montáži přichytek skla.

5. MONTÁŽ VSTUPNÍHO DÍLU - obr. č. 4

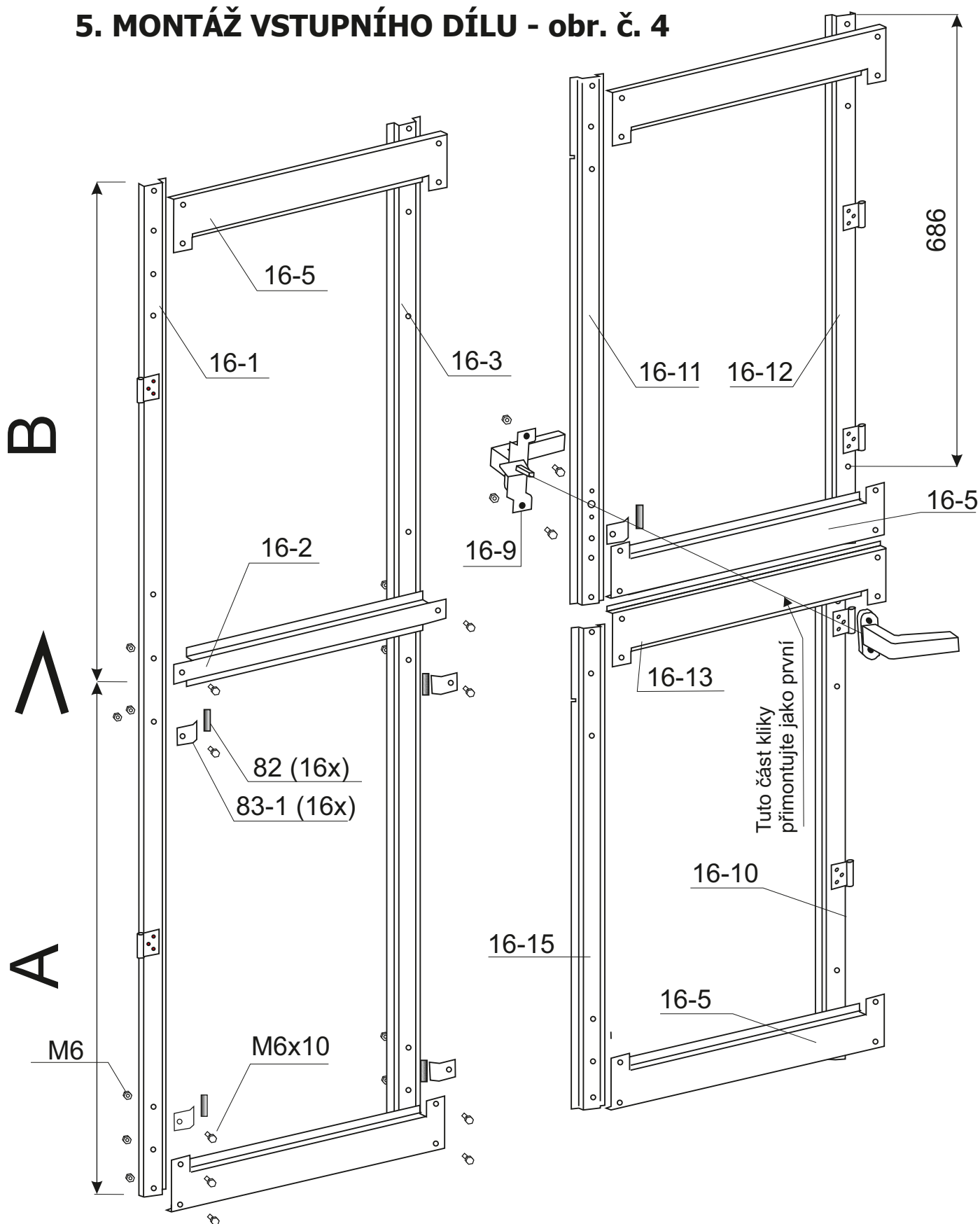

Křídla vstupního dílu smontujeme dle obrázku včetně zámku a výplně. Na profily pod výplň navlékneme gumovou lemovku. Křídla vyrovnáme a osadíme je na závěsy (pod hlavy šroubů použijeme podložky 6,4) do otvoru v čele pro vstupní díl a dotáhneme spoje. Je nutné navléknout a přilepit lemovku na spodní hranu horní příčky nad vstupním dílem. Pozor - hrozí nebezpečí poranění hlavy!

Obrázek č. 4a

DETAIL ÚMÍSTĚNÍ ARETACE DĚLENÝCH DVEŘÍ - VNITŘNÍ POHLED

Jednotlivé díly aretace namontujte zároveň se spodní příčkou horních částí dělených dveří (plech. aretace) a horní příčkou spodní části dělených dveří (páka aretace).

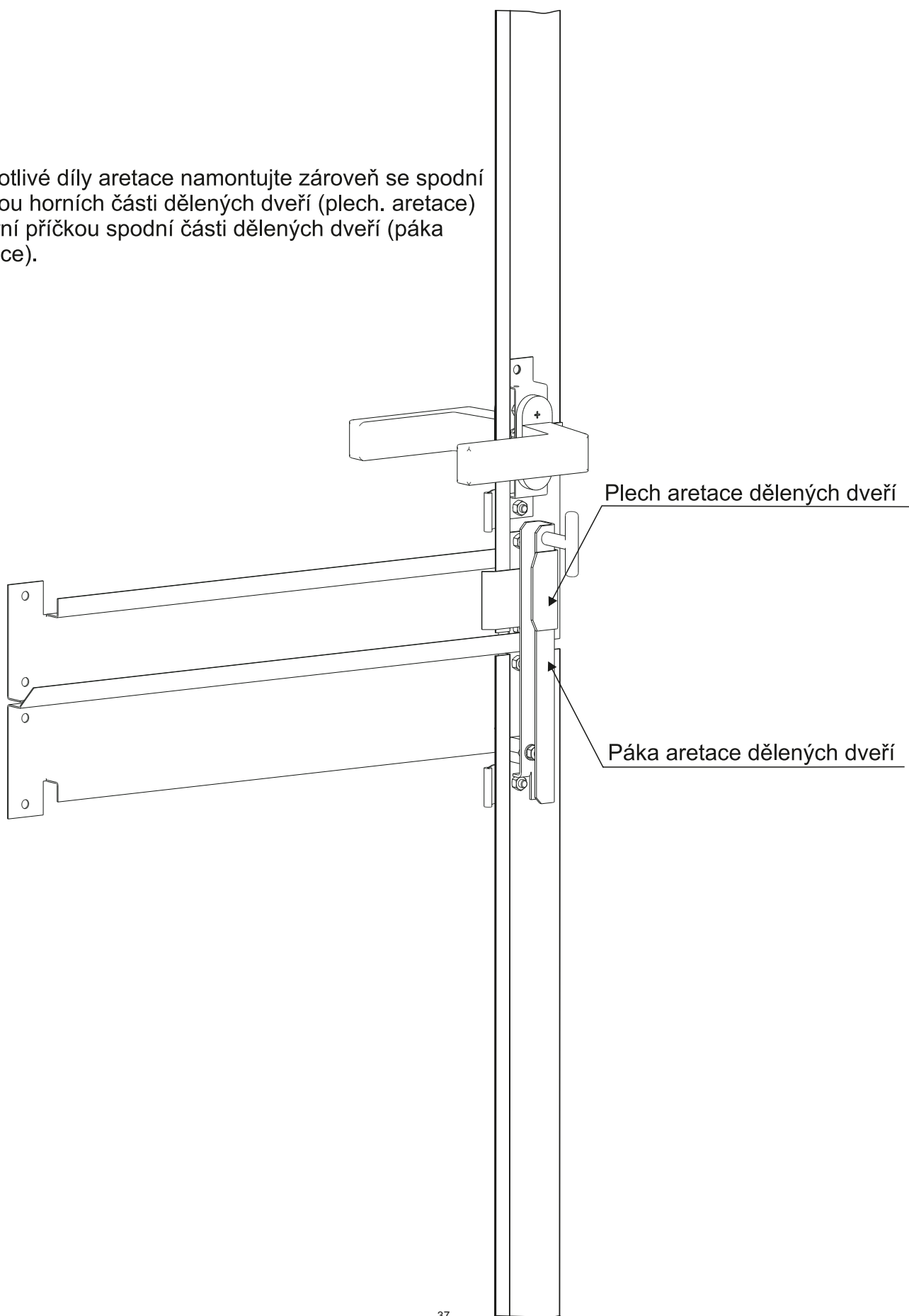

5. Montáž vstupního dílu

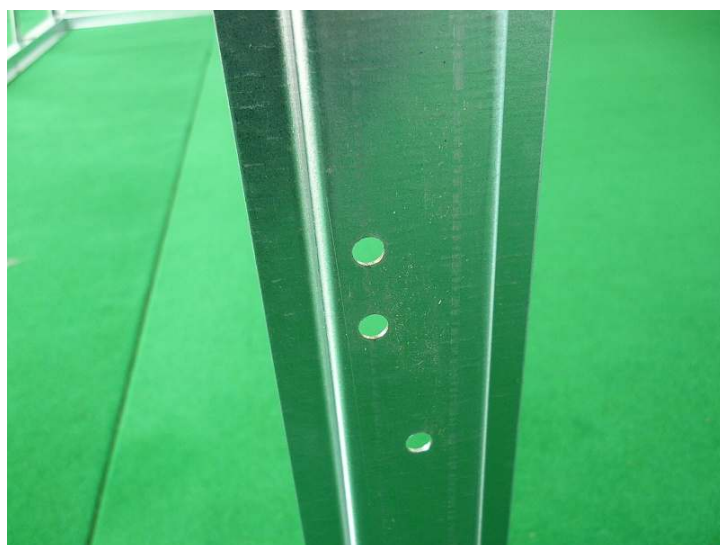

Prvním krokem je montáž závěsů na dvevní sloupek



montáž závěsu na levý sloupek (poz. 10)

Závěsy přišroubujeme na oba sloupky ve vstupním čele. Pod šrouby použijeme dodané podložky.



montáž závěsu na pravý sloupek (poz. 11)

Závěsy přišroubujeme na oba sloupky ve vstupním čele.

Křídla vstupního dílu smontujeme dle schématu č. 4 v návodu. Pro lepší zaúhlování dveří můžeme již nyní do dveří umístit výplň. Samozřejmě musíme na profily pod sklo navléknout gumovou lemovku. Není to však nutné. Výplň můžeme umístit až při celkovém zasklení.



Spojení pozic 16-5 a 16-7



Spojení pozic 16-5 a 16-6



Horní polovina dělených dveří



Dolní polovina dělených dveří





Spojení pozic 16-2 a 16-6



Montáž vnější části kliky poz. 16-2, 16-6 a 16-9

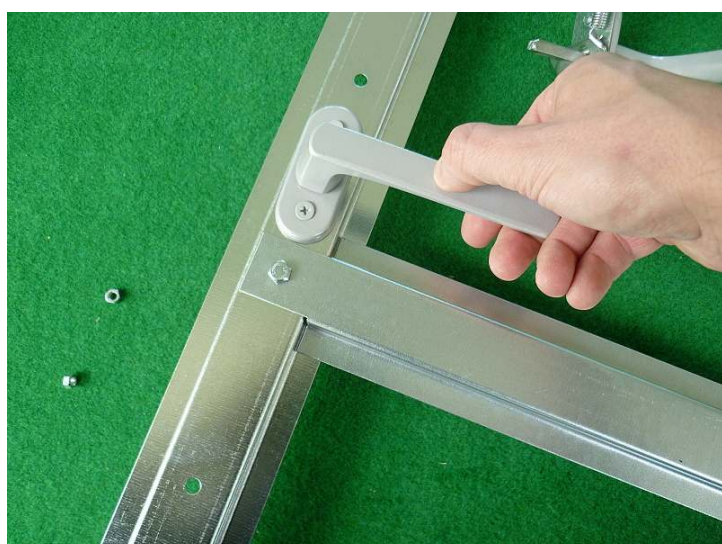

Montáž vnitřní části kliky



6. MONTÁŽ VĚTRACÍHO DÍLU - včetně výplně

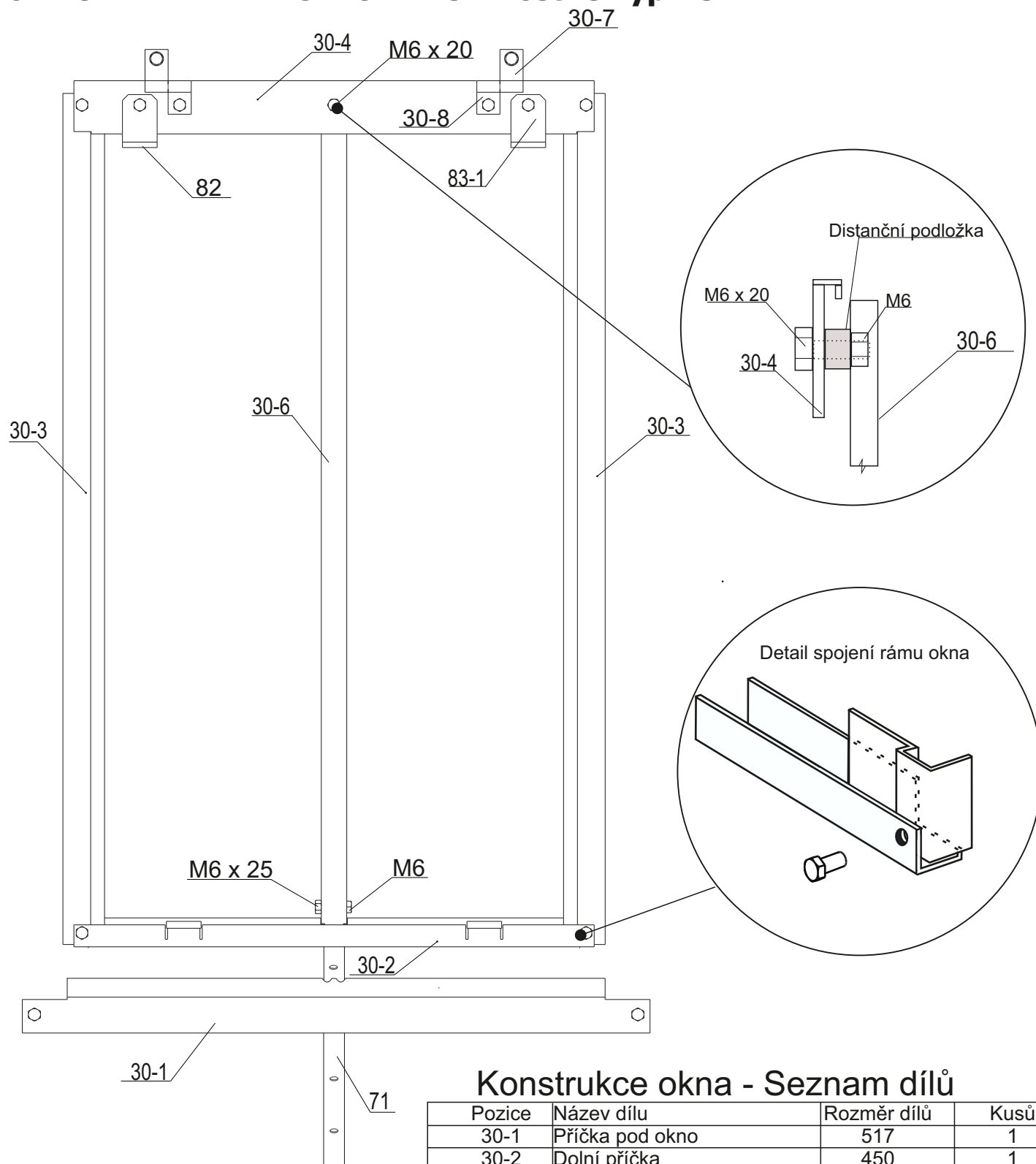

Konstrukce okna - Seznam dílů

Pozice	Název dílu	Rozměr dílů	Kusů
30-1	Příčka pod okno	517	1
30-2	Dolní příčka	450	1
30-3	Bočnice okna	736	2
30-4	Horní příčka	450	1
30-6	Středová stojina	730	1
30-7	Polovina závěsu pro čep		2
30-8	Polovina závěsu		2
71	Táhlo okna	445	1
82	Podložka z gumové lemovky		4
83-1	Přichytka jednoduchá	46	2
	Matice	M6	14
	Podložka		2
30-9	Podložka distanční		1
	Šroub	M6 x 25	1
	Šroub	M6 x 20	1
	Šroub	M6 x 12	12

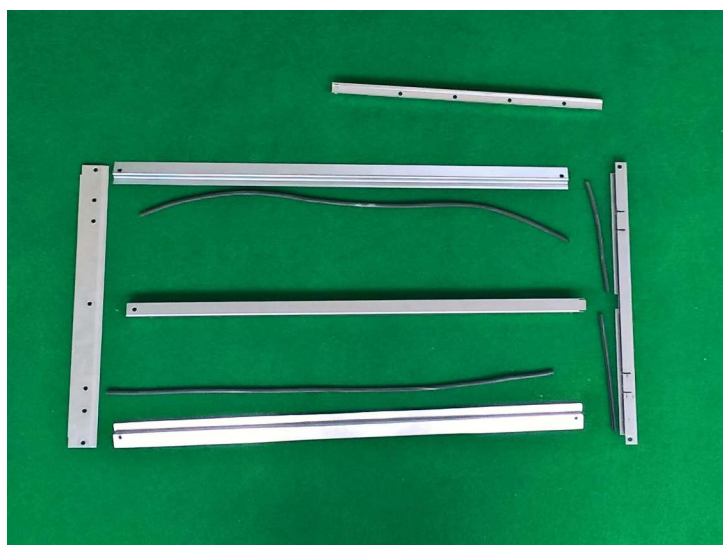

Konstrukce okna s gumovou lemovkou



Spojovací prvky, závěsy, gumové podložky.



Na bočnice (poz. 30-3), a dolní příčku (poz. 30-2), umístíme gumovou lemovku dle obrázku.

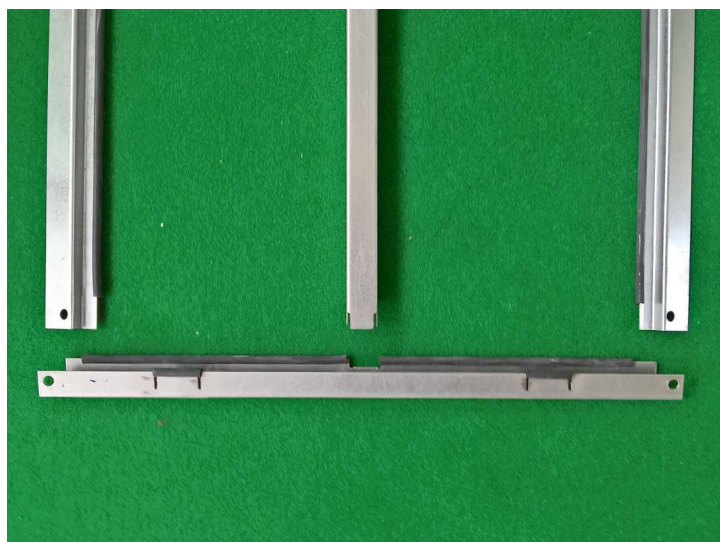

Umístění distanční podložky (poz. 30-9) a středové stojiny (poz. 30-6)

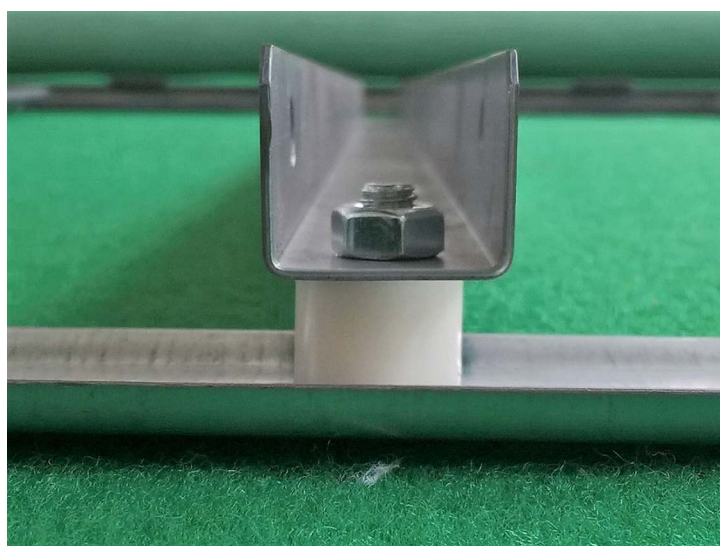

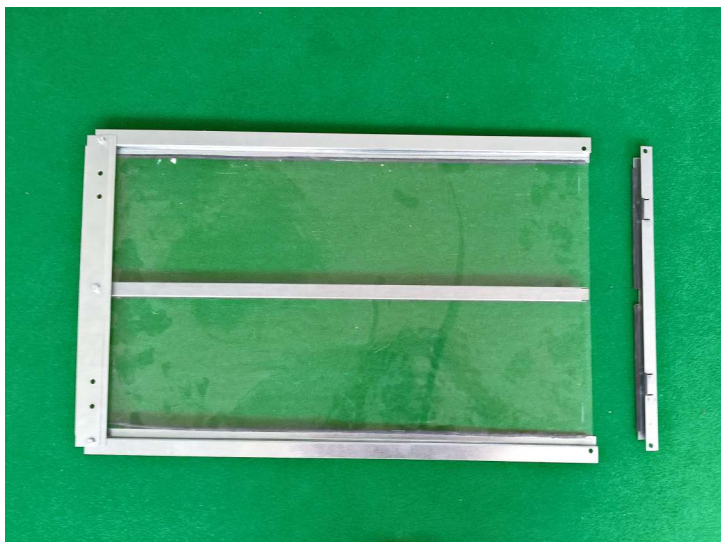

Zasklení větracího dílu.



Pomocí kleští jemně přitlačíme příchytku (poz. 83-



Umístění poloviny závěsů (poz. 30-8)



Boční řez

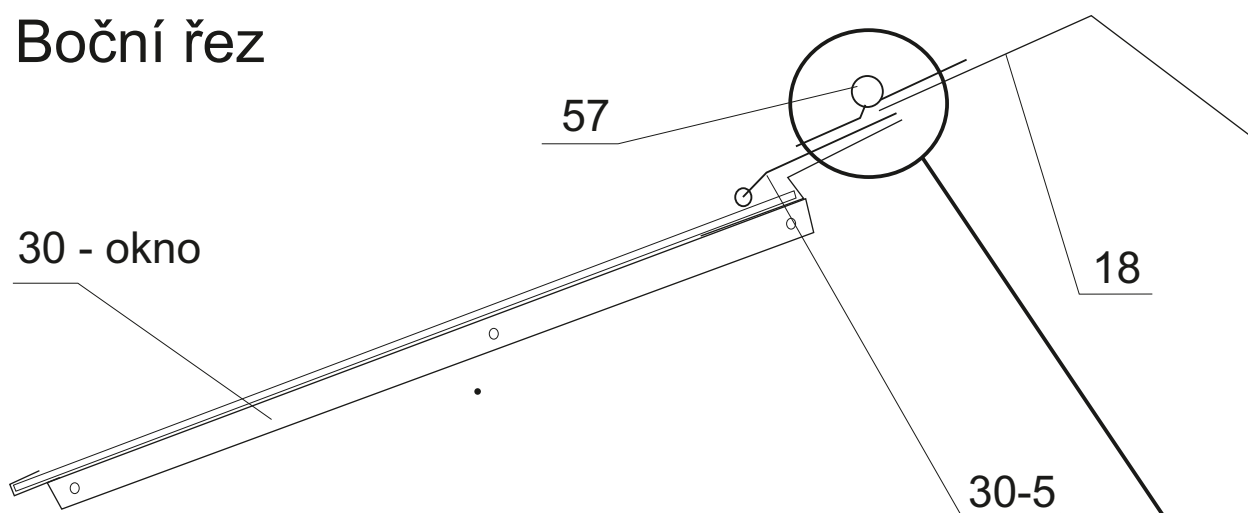

POZOR - vrchní část okna podsunout pod hřebenový plech!!!



Montáž pozice 30-1

Střešní větrací díl namontujeme na přichystané sloupky se sedmi otvory (poz. 5). Na tyto sloupky přišroubujeme příčku pod větrací díl (poz. 30-1)

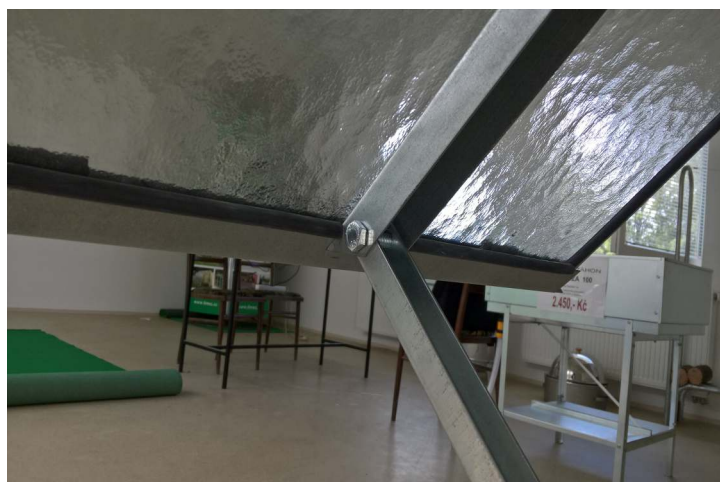

Umístění táhla okna (poz. 71)

zajistíme volný chod okna a šroubové spoje pevně dotáhneme. Zevnitř na spodní příčku namontujeme šroubem M6 x 25 táhlo větracího dílu. **Pokud máme automatický otvírač táhlo nemontujeme!**

Montáž zadní okno Primus

30 - 1 Zadní lamelové okno Primus

2 x

5-2	Bočnice kompletní krajní	Levá	1
5-2	Bočnice kompletní krajní	Pravá	1
5-2	Bočnice kompletní střední	Levá	1
5-2	Bočnice kompletní střední	Pravá	1
5-6	Držák	krajní	4
5-6-1	Držák	střední	2
A.O. s pouzdrem, čepem a pružinami			1
5-7	Pouzdro A.O.		1
5-8-1	Čep žaluzie	oboustranný	1
91	Píst A.O.		1
78	Pružina zpětného chodu		2
	Šroub šestihránná hlava	M 6 x 35 A2	1
	Matice	M6 A2	1
	V sáčku		
	Šroub šestihránná hlava	M 6 x 12 A2	16
	Matice	M6 A2	14
	Podložka plochá	6,4 A2	3

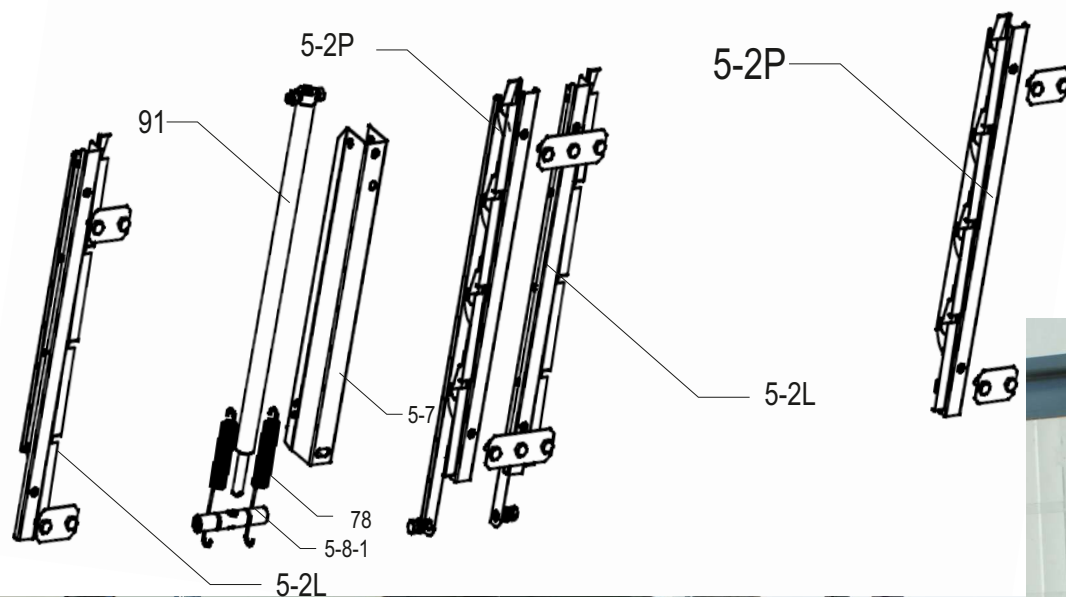

Návod na montáž automatického otevírače oken POV 01

Automatické otevírače skleníkových oken POV 01 jsou určeny pro skleníky VARIANT a PRIMUS, které vyrábí LIMES Litomyšl s.r.o. .



Balení otevírače

Balení obsahuje: válec našroubovaný do pákového mechanismu, podpěru otevírače a návod na montáž.

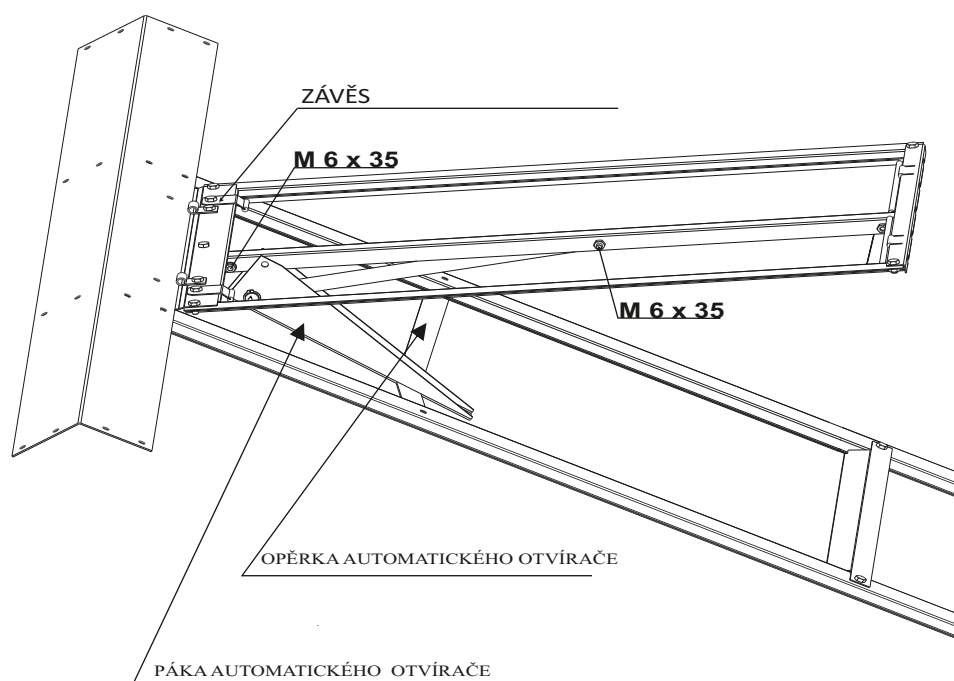

Doporučujeme tento postup montáže.



Otvírač přišroubujeme v horní části k rámu okna a spodní otvor válce přišroubujeme do středního profilu okna.



K připevnění jednoduchých příchytek v úrovni okna, použijeme delší šroubky, M6x25 a utáhneme ke střešnímu sloupku. Na delší konce navlékneme podpěru otvírače a dotáhneme. K zajištění páky otvírače k podpěře použijeme šroub M 6x12 a samojistící matku. Spoj musí **být volný**, kvůli pohybu pákového mechanismu při otevírání okna.

POUŽITÍ V JINÝCH PŘÍPADECH, NEŽ JAKO OTEVÍRAČE OKEN SKLENÍKŮ NAŠÍ VÝROBY, NEDOPORUČUJEME! ZA PŘÍPADNÉ POŠKOZENÍ, NENESEME ZODPOVĚDNOST A PŘÍPADNÁ REKLAMCE NEBUDE UZNÁNA.

7. Montáž výplně skleníku

Výplň konstrukce skleníku může být dle účelu libovolná. Je jen nutné přihlídnout k dovolenému zatížení konstrukce výrobcem a připravenému způsobu uchycení této výplně.

- Součástí dodávky jsou vyvazovací pásky poz. 84 - 2 = pásky plechu s dvěma otvory ohnuté do pravého úhle (viz detail X na obr. č. 3). Mohou se připevnit pod libovolný šroub, slouží k provléknutí nebo uvázání provázku (drátu, lanka) na vyvazování rostlin.

V základním balení je gumová lemovka určena pouze pod střešní okna a dvoukřídlý vstupní díl. Skla doporučujeme instalovat hladkou stranou ven. Déšť lépe smývá prach ze skla.

Čelní a boční sloupky

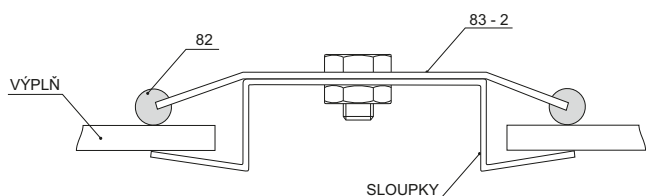

Střešní sloupky

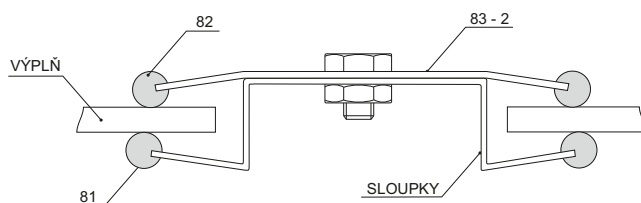

Lemovku nastříháme na potřebné délky tak, že začínáme od nejdelších rozměrů. Lemovku poté nasazujeme na hranu profilů.





Gumová lemovka pro přichytky je nastříhána již z výroby. Stačí ji tedy pouze na přichytky navléknout.



Jednoduchá přichytka poz. 83- 1
použijeme ji převážně v čelech skleníku.



Dvojitá přichytka poz. 83- 2
použijeme ji na střechu a boky i do čel skleníku.



Umístění pozice 86

Nerezové háčky jistí výplně proti sklouznutí ze střechy. Dbejte na jejich správné umístění ve středu tabule výplně.

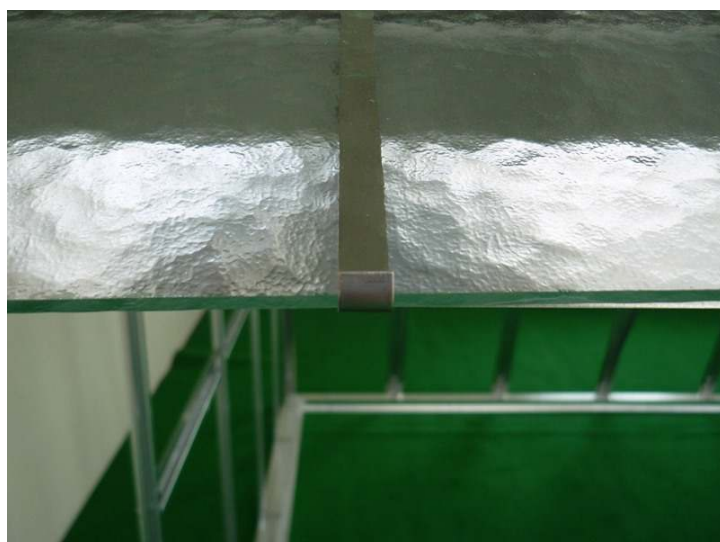
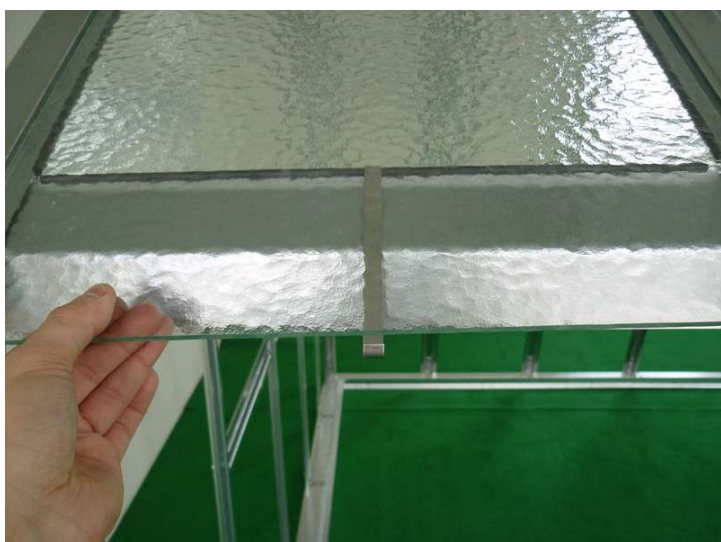

Uchycení skla na pozici 86



Přichycení skla poz. 83-1

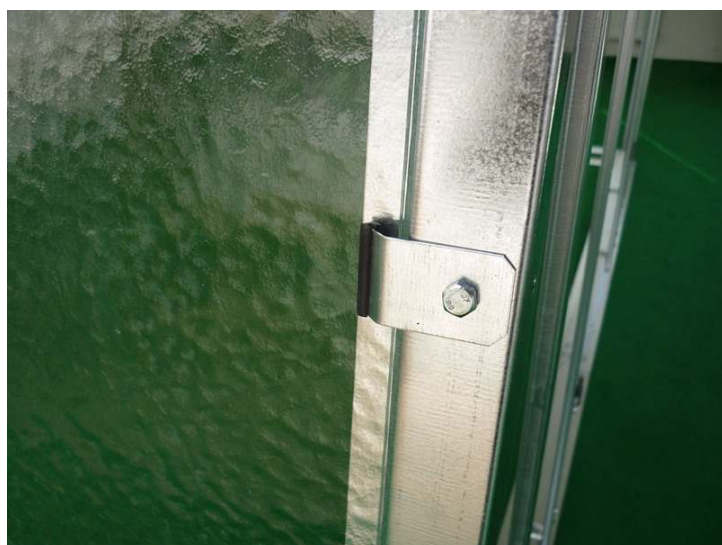

Přichycení bočního skla přičtykou poz. 83-1

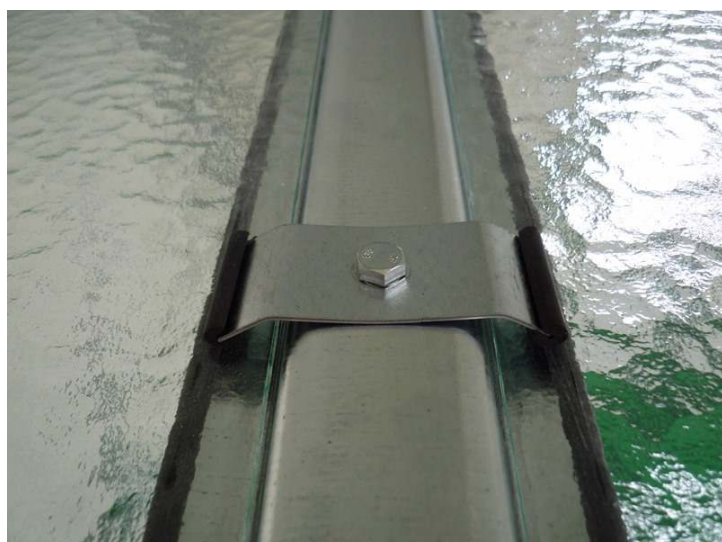
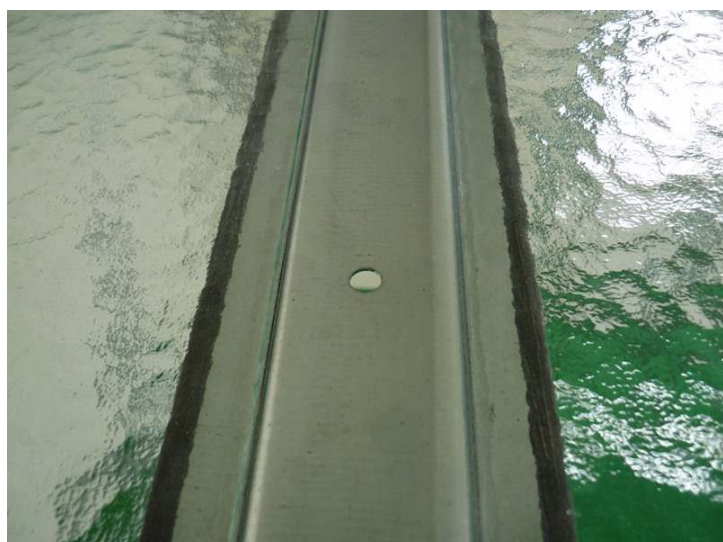

Přichycení střešního skla přičtykou poz. 83-2. Pod tyto přičtyky můžeme zevnitř skleníku umístit vyvazovací pásy, pozice 84-2



Přichycení skla k pozici 72 přičtykou 83-1 a 83-2

Návod na montáž lamelového okna - žaluzie PRIMUS

POZOR - v místě instalace lamelového okna - žaluzie, musí být při stavbě skleníku instalovány dva sedmiděrové sloupky místo běžných šestiděrových

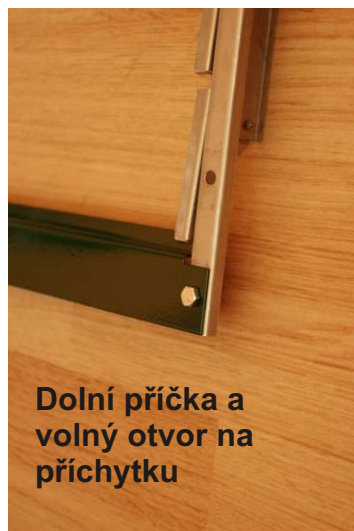

Pravý a levý nosič lamel spojte s horní a dolní příčkou a s oběma příchytkami dle obrázků 1- 4



Dle obr. 5 - 8 přišroubujte pouzdro automatického otvírače se sedmiděrovým sloupkem (při pohledu zvenčí vpravo od okna) a poté i s nosičem lamel



Volnou část otvírače spojte opět pomocí šroubů M6x40 a matky M 6 s pouzdem. Do nosičů lamel zasuňte skleněné lamely, zlehka až zaklapnou. Pomocí šroubováku nastavte otáčením pístu v dolní části správný čas otvírání a zavírání lamel.

Montáž rámečku žaluzie.

Rámeček žaluzie

1-01	Bočnice rámečku	levá	1
1-01	Bočnice rámečku	pravá	1
1-02	Dolní lišta rámečku		1
1-03	Horní lišta rámečku		1
85	Šroub	M6x12	4
85	Matice	M6	4

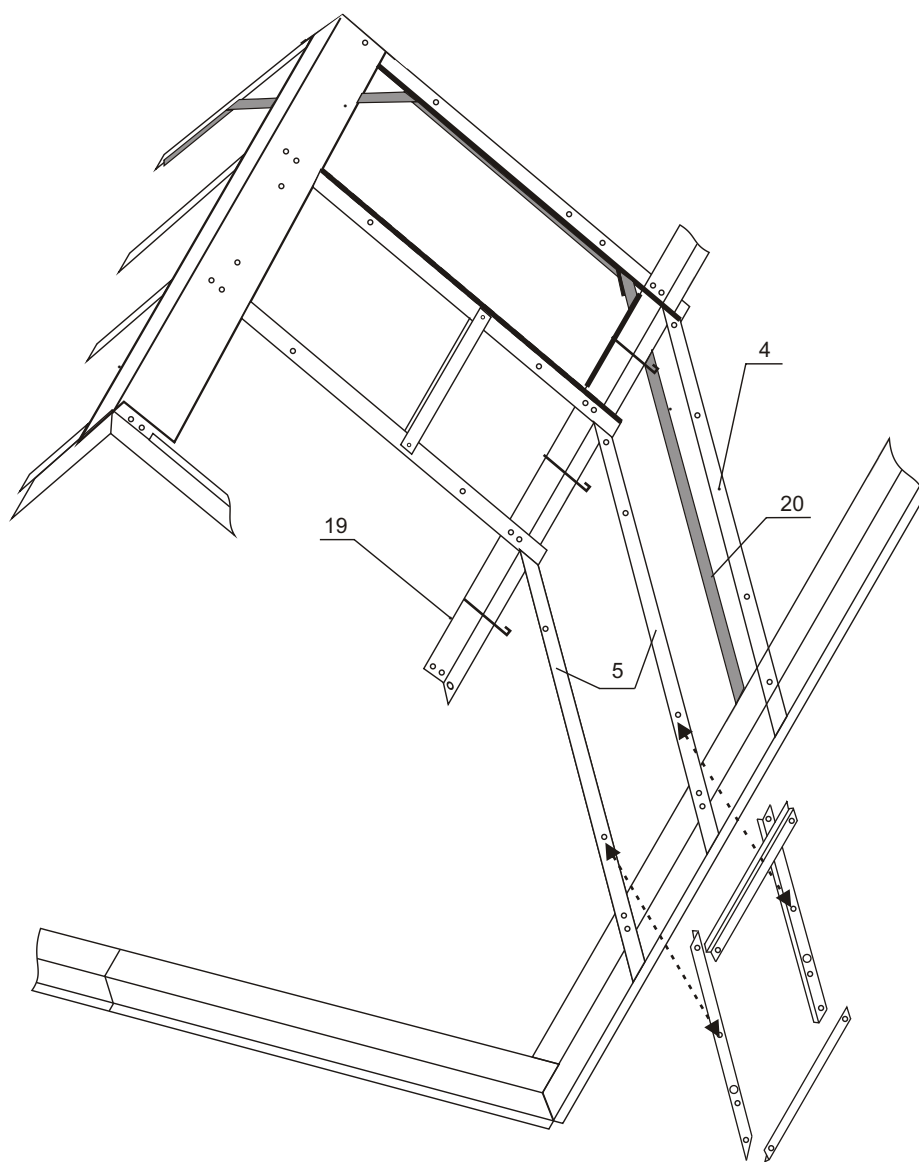

Montáž polic a stolů skleníků Primus

Orientační tabulka kusů jednotlivých dílů. Přesný počet naleznete v balícím listu skleníku.

Pozice	Název dílu	Název části					
		pěstební stůl pravý přední levý zadní	pěstební stůl pravý střední levý střední	pěstební stůl pravý zadní levý přední	police pravá přední levá zadní	police pravá střední levá střední	police pravá zadní levá přední
PJ 201	Rameno čelní pravé			1			
PJ 201	Rameno čelní levé	1					
PJ 202	Rameno čelní horní pravé				1		
PJ 202	Rameno čelní horní levé						1
PJ 203	Rameno střední pravé	1	1			1	
PJ 203	Rameno střední levé		1	1			
PJ 204	Rameno střední horní pravé				1	1	
PJ 204	Rameno střední horní levé					1	1
PJ 205	Vzpěra stolu	1	2	1			
PJ 206	Úhelník krajní	2		2	2		2
PJ 207	Úhelník střední		2			2	

Schéma police pravé přední (zadní levé)

Horní police

Konstrukci polic je v základním provedení skleníku po obou stranách. Jednotlivé police se dají zrcadlově zaměnit, tedy pravá přední police je stejná jako levá zadní police. Střední police jsou dodávány pro skleníky delší než 3 m.

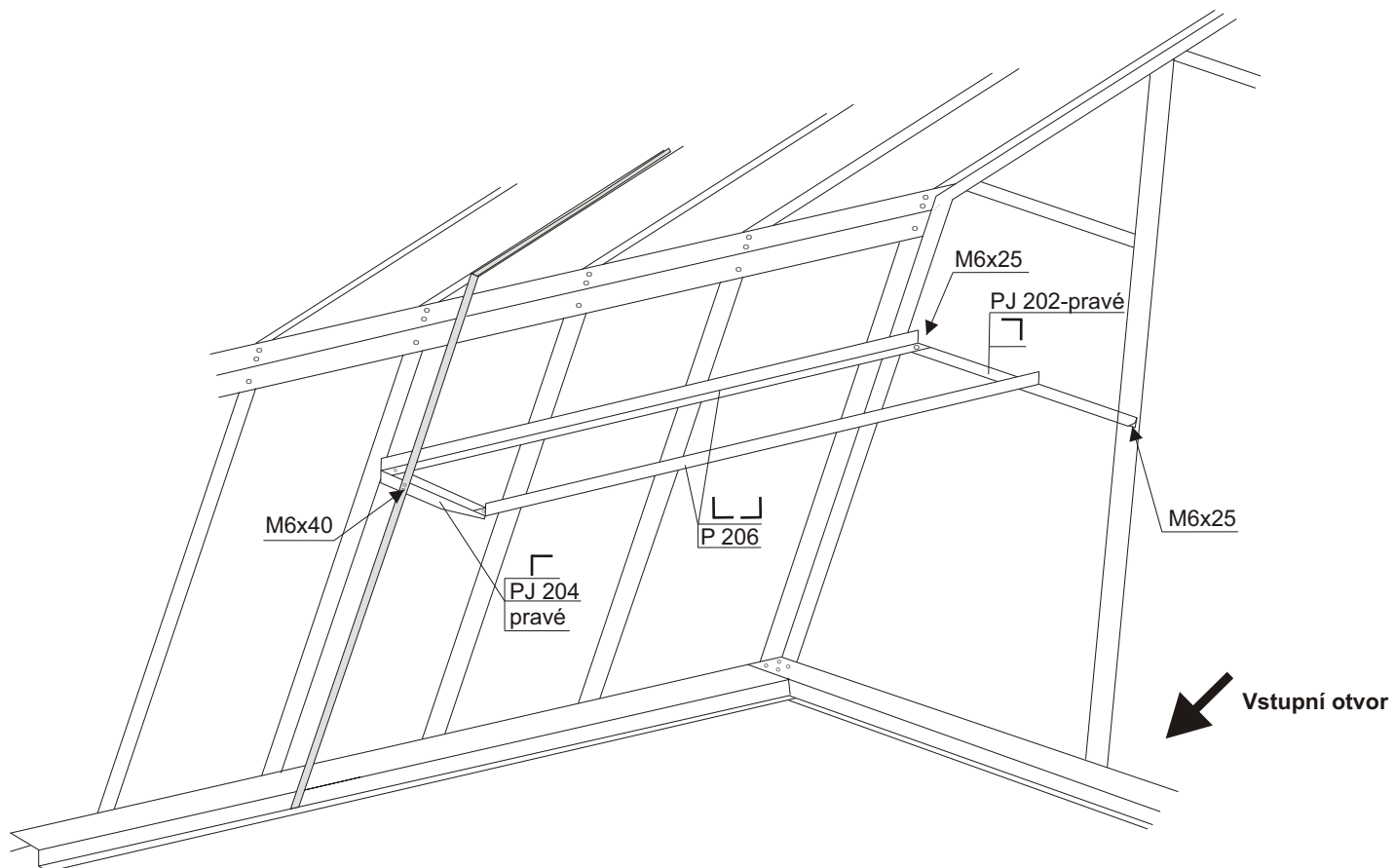

pohled shora



Schéma pěstebního stolu pravého předního (zadního levého)

Pěstební stoly

Konstrukce stůlů je dodávána dle objednávky a přesný počet dílů je uveden v balícím listě skleníku. Stoly jsou dodávány jako moduly v délce cca 1,5 m. Jednotlivé stoly se dají zrcadlově zaměnit, tedy pravý přední stůl je stejný jako levý zadní stůl. Střední stoly jsou dodávány pro skleníky delší než 3 m.

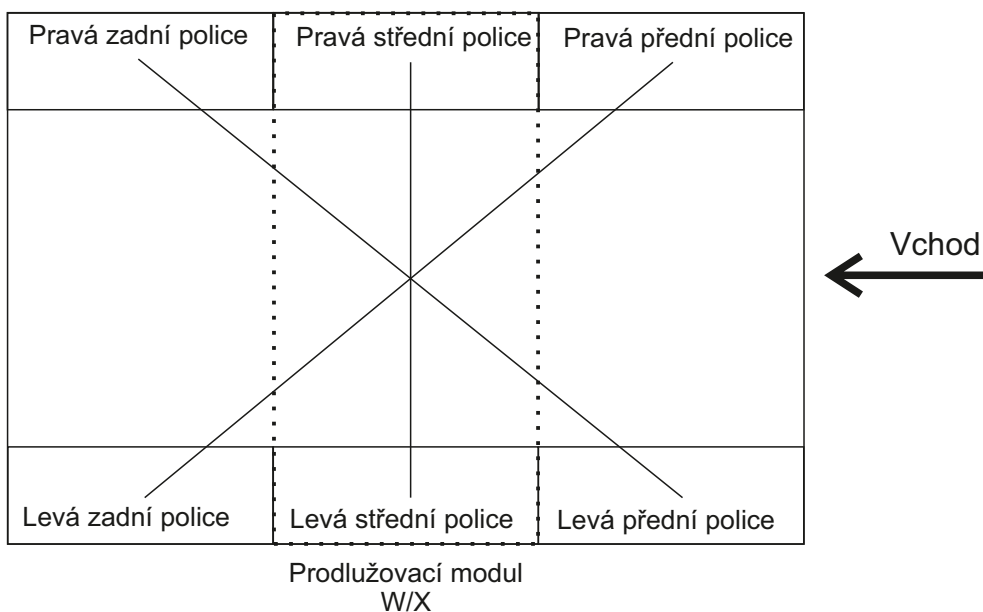
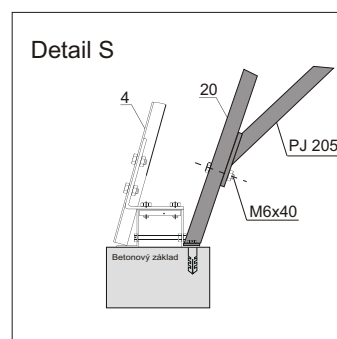
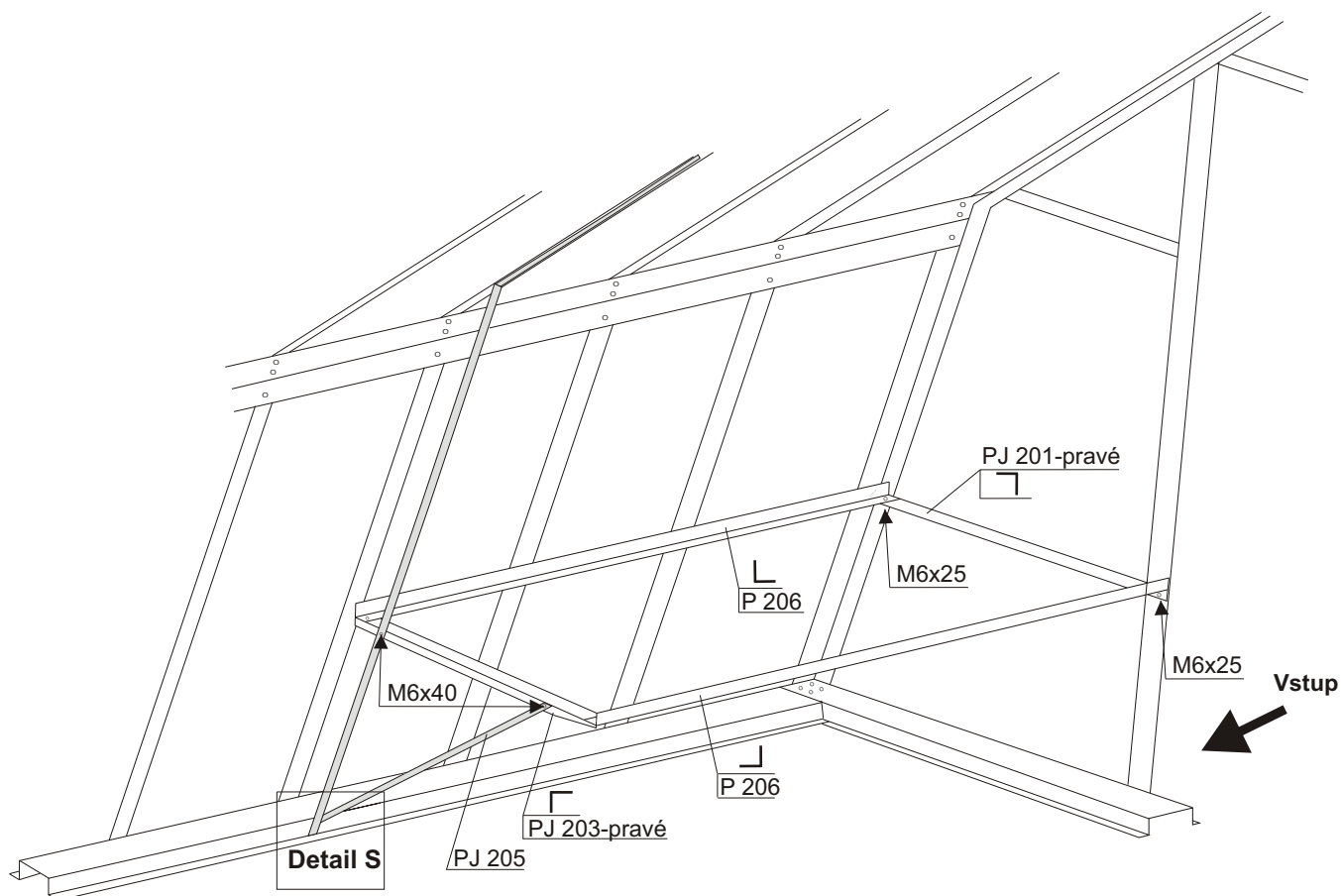

pohled shora

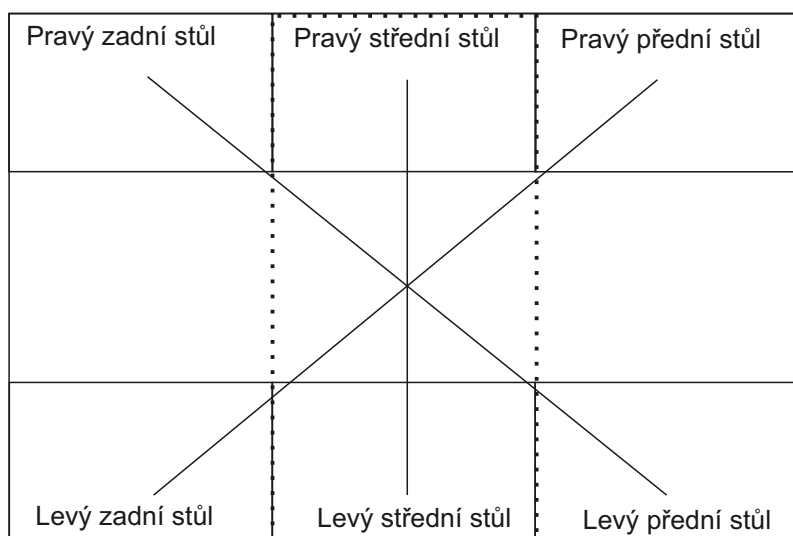

Prodlužovací modul
W/X

Vchod ←

Horní police skleníku Primus

Konstrukce polic je vždy součástí skleníku. Objednáváte pouze druh výplně.



Rameno čelní horní pravé (levé) přichytíme pomocí šroubu M6 x 25 na zadní čelní sloupek (nebo přední pantový) a na rohový sloupek.



Rameno střední horní přichytíme pomocí 2 ks šroubů M6 x 40 k výztuze dolní (poz.20). Pokud máme i polici střední namontujeme rameno PJ 204 z obou stran výztuhy.

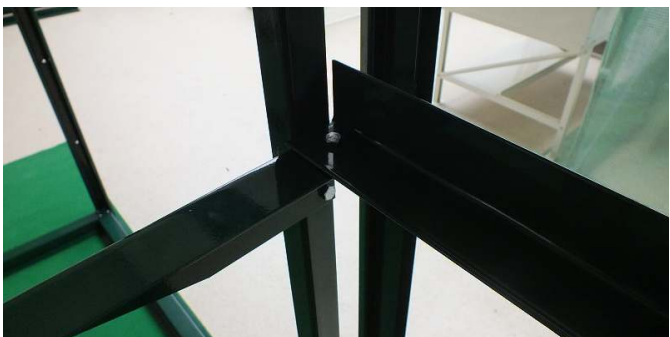

Nyní spojíme ramena PJ 204 a PJ 202 krajními úhelníky PJ 206 a šrouby M6 x 10.



Pokud máte objednány i střední police (tedy skleník delší než 3 m), tak místo úhelníků PJ 206 použijte úhelníky PJ 207, které jsou kratší.

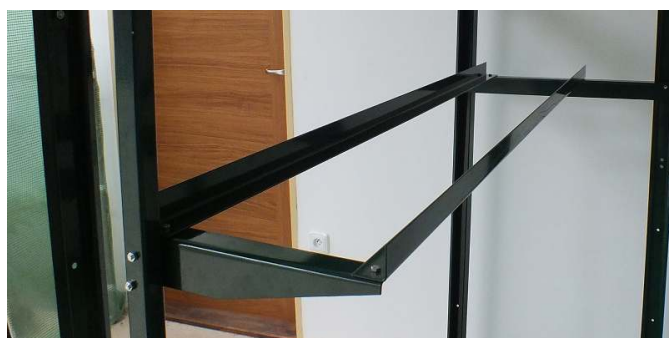

Takto vypadá správně sestavená police. Nyní můžete umístit vámi zvolenou výplň.

Pěstební stůl skleníku Primus

Díly jsou v balení pouze v případě, pokud jste si pěstební stůl objednali.

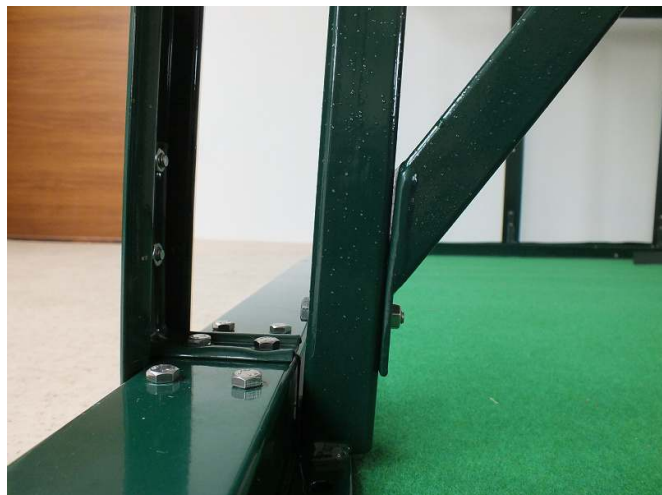

Na výztuhu (pos. 20) namontujeme pomocí šroubu M6 x 40 vzpěru police PJ 205.



Šrouby M6 x 40 přichytíme k výztuze a vzpěře PJ 205 rameno střední pravé PJ 203 P. Pokud máme i střední polici, namontujeme ramena PJ 203 z obou stran (levé a pravé).



Pomocí šroubů M6 x 25 přichytíme rameno čelní pravé PJ 201 P(L) na čelní sloupek zadního čela nebo pantový sloupek.



Obě ramena spojíme pomocí šroubů M6 x 10 s úhelníky PJ 206. Pokud máte objednan i střední stůl (tedy skleník delší než 3 m), místo úhelníků PJ 206 použijte úhelníky PJ 207 (jsou kratší).

Okap ke skleníkům PRIMUS

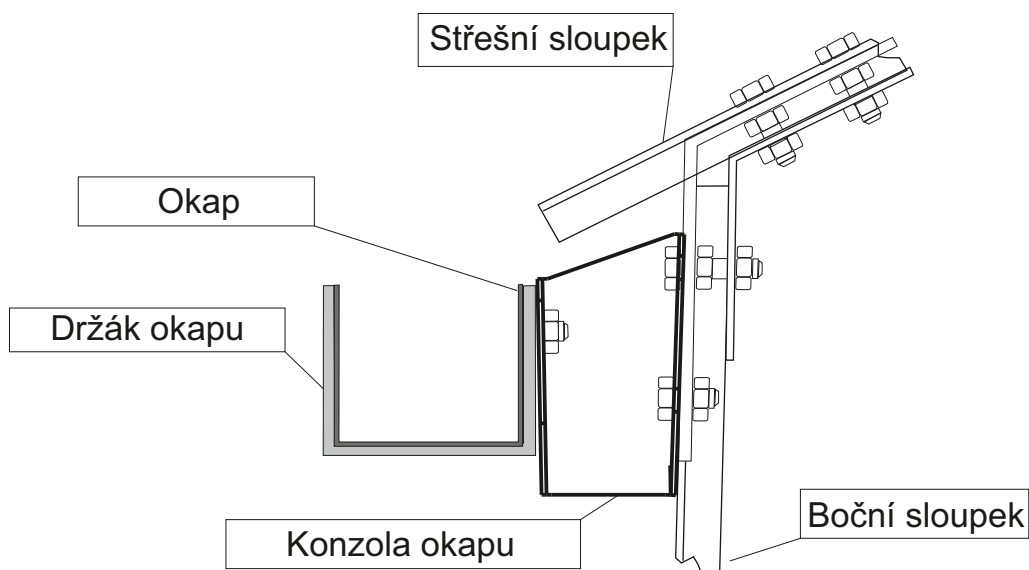

Tvary konzolí pro jednotlivé skleníky Primus

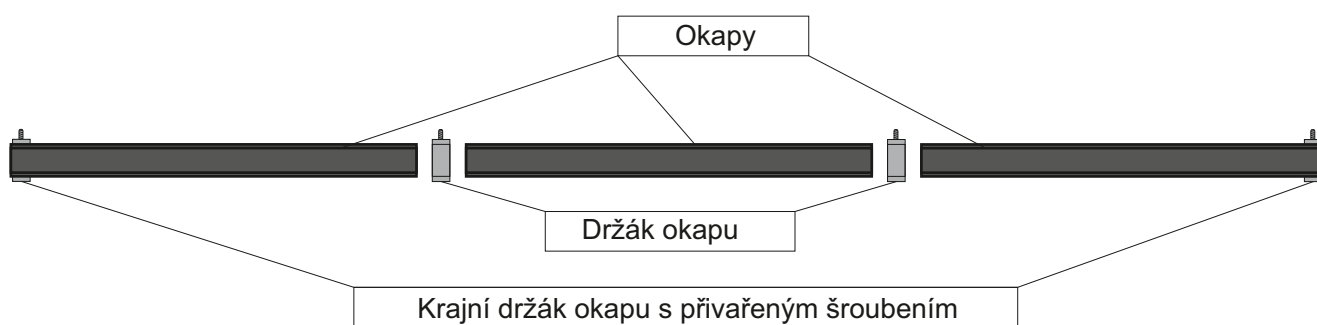
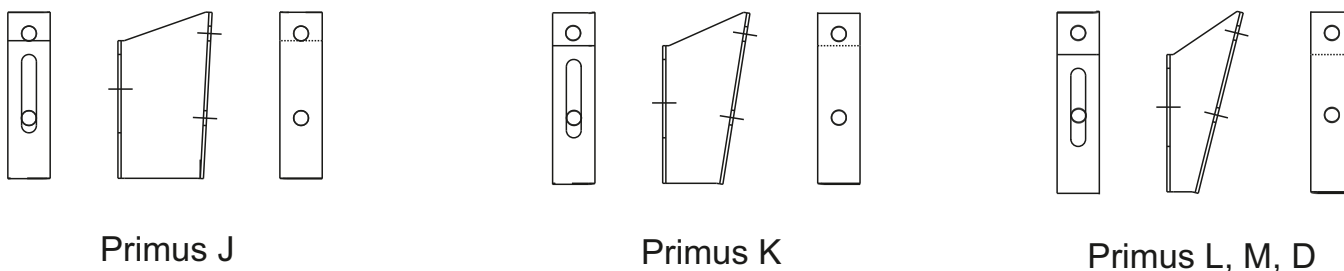

Okapy - krajní část okapů je dlouhá 1621 mm, případná střední část je dlouhá 1521 mm nebo 1024 mm v závislosti na typu skleníku. Montáž provádějte ve dvou osobách, aby nedošlo k poškození okapu nebo zranění.

Montáž: Nejdříve musíme odmontovat oba šrouby na sloupcích skleníku. Poté namontujte na boční sloupky konzole okapů oválným otvorem směrem ven a na konzole namontujte držáky okapu se závitem. Nyní namontujte krajní část okapů, opět musíme odmontovat horní šrouby na sloupcích skleníku. Protože okapy nejsou přeloženy přes sebe je nutné utěsnit spáru mezi okapy a to nejlépe neutrálním silikonem. Na výztuhu skleníku se závitem naneste slabou vrstvu silikonu a opatrně vložte okapy. Silikon není součástí dodávky. Použijte pouze neutrální silikon, aby nedošlo k poškození barvy skleníku.

POZOR:

Před zimou demontujte okapy! Okapy můžou během zimy zabraňovat sjíždění sněhu ze střechy a tím by mohlo dojít k poškození skleníku. V tomto případě neručíme za vzniklé škody.